



# BINNENDEUREN

**NIEUW.** Glazen deuren in loft-design, fineerdeuren met echt hout, reverse openende deuren, Zeroline-kozijn

**HÖRMANN**





4

Goede redenen om te kiezen voor Hörmann-binnendeuren.



14

Deurmotieven.  
Inspiratie.



84

Design.  
Uitrusting.  
Toebehoren.

# Al generaties lang verantwoordelijk

Het familiebedrijf Hörmann kijkt terug op meer dan 85 jaar ervaring als specialist in bouwelementen. Dat schept verplichtingen ten opzichte van huidige en toekomstige generaties. Juist daarom speelt de ecologische verantwoordelijkheid een belangrijke rol voor ons. Daarvoor ontwikkelen wij innovatieve oplossingen voor duurzame producten en een intelligente milieubescherming.



## “EEN GOEDE NAAM MOET MEN VERDIENEN.”

August Hörmann

Geheel in de geest van de oprichter van het bedrijf is het merk Hörmann tegenwoordig een echte kwaliteitsbelofte. Met meer dan 20 miljoen verkochte deuren en aandrijvingen behoort Hörmann tot de meest succesvolle Europese aanbieders. Dankzij het uitgebreide internationale verkoop- en servicenet is Hörmann uw sterke partner voor hoogwaardige bouwelementen.



**WIJ DENKEN EN HANDELEN GROEN.** Als familiebedrijf zijn wij ons bewust van de verantwoordelijkheid voor komende generaties en bieden op wens van de klant alle producten voor de woningbouw standaard CO<sub>2</sub>-neutraal aan. Het doel van Hörmann met de duurzaamheidsstrategie is het verminderen en voorkomen van emissies. Wij dekken onze totale stroombehoefte in alle Europese productievestigingen voor 100 % met eco-stroom, gehaald uit hernieuwbare energiebronnen. Daarnaast verminderen we ons verbruik door tal van andere maatregelen en besparen we jaarlijks meer dan 75000 ton CO<sub>2</sub>. De resterende emissies compenseren wij door het steunen van gecertificeerde klimaatbeschermingsprojecten in samenwerking met ClimatePartner.



Meer informatie vindt u op  
[hoermann.com/sustainability](https://hoermann.com/sustainability)



**ClimatePartner**  
**Gecertificeerd product**  
[climate-id.com/XNEBKC](https://climate-id.com/XNEBKC)



CO<sub>2</sub>  
berekenen  
reduceren  
bijdragen

# Merkkwaliteit made in Germany





Het familiebedrijf Hörmann biedt alle belangrijke bouwelementen voor bouwen en renoveren uit één hand. Deze worden vervaardigd in hooggespecialiseerde fabrieken volgens de nieuwste stand van de techniek. Daarnaast werken onze medewerkers intensief aan nieuwe producten, voortdurende verdere ontwikkelingen en detailverbeteringen. Zo ontstaan octrooien en een exclusieve marktpositie.



**GEGARANDEERD DUURZAAM.** De deurconstructie wordt bij Hörmann zelf ontwikkeld en geproduceerd. Kwaliteitstesten onder reële voorwaarden zorgen voor geperfectioneerde standaardproducten in Hörmann kwaliteit. Daardoor en dankzij een kwaliteitsbewaking zonder compromissen beleeft u jarenlang plezier aan een Hörmann binnendeur. U kiest voor uw huis letterlijk een „deur voor het leven“.

### EEN TIMMERMANSKWALITEIT DIE OVERTUIGT.

Voor de deur- en kozijnconstructie gebruiken wij uitsluitend hoogwaardige houtmaterialen. Geschroefde verbindingen garanderen een uitstekende pasvorm en een naadloos kozijnaanzicht. Kozijnverstevingingen in het deurblad en stabiele deurbeslagen zorgen voor een hoge mate van stabiliteit en belastbaarheid. De moderne, eigen productietechniek voor het Duradecor-oppervlak overtuigt door een gelijkblijvende hoge kwaliteit. De stootvastheid\* is gemiddeld 48 % hoger dan geteste CPL-oppervlakken van andere fabrikanten.

  	
<h2>KURZBERICHT</h2>	
<b>Auftrags-Nr.: 2713082-2013</b> Seite 1 von 3	
<b>Auftraggeber (AG):</b>	Hörmann KG Verkaufsgesellschaft Upheider Weg 94 - 98 33803 Steinhagen
<b>Auftrag vom:</b>	11.03.2013
<b>Prüfgegenstand:</b>	6 Türblätter mit CPL-Beschichtung (Variante 1 + 6) verschiedener Hersteller 3 Türblätter mit Duradecor-Beschichtung (Variante 7 - 9) von Hörmann
<b>Probennahme:</b>	Anlieferung durch AG am 14.03.2013
<b>Prüfauftrag:</b>	Durchführung ausgewählter Prüfungen an Türblattoberflächen
<b>Prüfgrundlagen:</b>	<ol style="list-style-type: none"> <li>1. Bestimmung der Fleckunempfindlichkeit nach EN 12720/ DIN EN/TS 16209</li> <li>2. Bestimmung des Verhaltens bei Stoßbeanspruchung mit einer kleinen Kugel gemäß den Prüfbedingungen der EN 438-2:2005, Abschnitt 20</li> <li>3. Bestimmung der Kratzfestigkeit gemäß EN 15186 Verfahren B</li> <li>4. Bestimmung der Tesaftfestigkeit gemäß IHD-W-463 und Beurteilung der Prüfflächen gemäß den Bewertungsstufen</li> <li>5. Bestimmung des Verhaltens bei Abriebbeanspruchung nach EN 438-2:2005, Abschnitt 10</li> <li>6. Bestimmung der Lichteinheit gemäß DIN EN 438-2, Pkt. 27</li> <li>7. Bestimmung des Verhaltens gegenüber Wasserdampf gemäß EN 438-2:2005, Abschnitt 14</li> <li>8. Bestimmung des Verhaltens gegenüber trockener Hitze gemäß EN 12722/ Klassifizierung nach DIN 68861 Teil 7/ DIN EN/TS 16209</li> <li>9. Bestimmung des Verhaltens gegenüber feuchter Hitze gemäß EN 12721/ Klassifizierung nach DIN 68861 Teil 8/ DIN EN/TS 16209</li> <li>10. Bestimmung der Haftfestigkeit der Beschichtung in Anlehnung an DIN EN ISO 4624</li> <li>11. Bestimmung der Wasserdampfdurchlässigkeit mittels Bestimmung der Wasseraufnahme bei einer Lagerung von 14 Tagen bei 20 °C/ 98 % relativer Luftfeuchte, Angabe der Wasseraufnahmemenge in g/m<sup>2</sup></li> <li>12. Bestimmung der Wischbeständigkeit nach IHD-W-471</li> </ol>
<small>Der Prüfbericht enthält 3 Seiten. Eine auszugsweise Vervielfältigung bedarf der schriftlichen Genehmigung des EPH. Die Prüfergebnisse beziehen sich ausschließlich auf die geprüften Materialien.</small>	

\*) Behalve Duradecor ultramat

# Duidelijk hoogwaardig in vorm en design

Uw inrichtingsstijl is doorslaggevend! Wilt u binnendeuren die perfect in uw huis passen? Dan zal het hoogwaardige Duradecor-oppervlak u overtuigen: met schitterende kleuren, perfect geïmiteerde houtdecors of expressieve dessins. Daarnaast kunt u ook uit veel oppervlakken met echte lak en fineer van echt hout kiezen. Of creëer uw eigen binnendeuren met de overschilderbare grondeerfolie. Persoonlijker kan het niet!







#### **Zeer stootvast**

**BLIJVEND ONGEVOELIG.** Met een gemiddeld 48 % hogere stootvastheid overtreft het hoogwaardige Duradecor-oppervlak duidelijk CPL-oppervlakken van andere fabrikanten. Bovendien is dit oppervlak bijzonder onderhoudsvriendelijk, hittebestendig en bijna zo robuust als een aanrechtblad.



#### **Geen vingerafdrukken**

**ULTRAMAT.** Vingerafdrukken op de binnendeuren? Niet met Duradecor ultramat! Want dit oppervlak combineert een hoge bestendigheid tegen vingerafdrukken en andere verontreinigingen met een elegant zijdemat aanzicht in een tot nu toe ongekende matheid. Het ultramatte oppervlak is zowel zichtbaar als voelbaar een klasse apart!



#### **Schitterend kleureffect**

**SCHITTEREND KLEUREFFECT.** Het gelakte oppervlak van onze houten deuren ziet er elegant en hoogwaardig uit. Door het complete element (kozijn en deurblad) gelijkmatig te lakken in meerdere lagen ontstaat er een harmonieus oppervlak en een naadloze overgang aan de randen. Het rijke en schitterende kleureffect is overtuigend.

# Fantastisch als ook de kleinste details overtuigen!

Met onze binnendeuren willen wij u tot in het kleinste detail overtuigen. Om ervoor te zorgen dat u lange tijd plezier beleeft aan uw Hörmann-binnendeuren, zijn er slimme uitrustingen zoals de 4Protect-randbescherming. Een ander voorbeeld is onze nieuwe afdichting die geen licht doorlaat, zodat er geen licht uit de kamer ernaast doorschijnt en u ongestoord kunt genieten van een goede nachtrust.





#### 4Protect-randbescherming

**ROBUUSTE RAND.** De 4Protect-randbescherming bij stompe sluitende deuren en deuren met opdek met hoekige randen overtuigt door een hoge slagvastheid, slijtagebestendigheid en krasvastheid. Veel deuren met Duradecor-oppervlak zijn hierdoor uitstekend beschermd tegen de dagelijkse belastingen.

**NAADLOOS WIT.** Bij alle deuren met een wit Duradecor-oppervlak is de opdekrand speciaal gelakt voor een naadloos aanzicht. Daarnaast zorgt de 4Protect-randbescherming bij hoekige deurranden voor een naadloze overgang naar het deurblad. U heeft zo een doorlopend wit deuraanzicht zonder storende zichtbare naden zoals bij gebruikelijke deuren.



Alleen bij Hörmann

Aangemeld voor patent

#### WITTE AFDICHTING DIE GEEN LICHT DOORLAAT.

**NIEUW.** Hörmann-merkkwaliteit overtuigt met hoogwaardige details. Bijvoorbeeld met de nieuwe afdichting die geen licht doorlaat. Bij stomp sluitende deuren is er geen streepje licht meer te zien en het licht uit de kamer ernaast stoort niet meer. Deze afdichting is alleen verkrijgbaar bij Hörmann als optionele uitrusting voor montage ter plaatse.

De 4Protect-randbescherming met naadloos aanzicht bij stompe sluitende deuren en deuren met opdek met hoekige randen



De optionele afdichting die geen licht doorlaat voorkomt dat het licht uit de kamer ernaast doorschijnt.

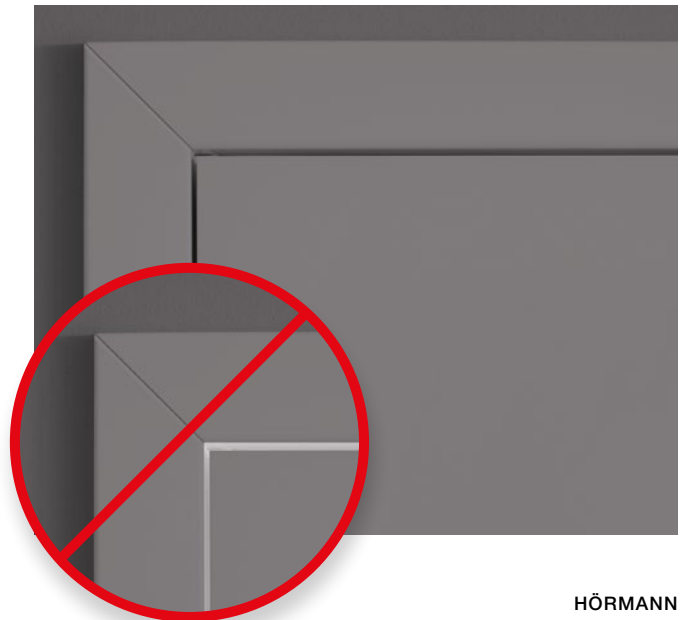

# De omraming voor een lang leven

Onze hoogwaardige houten en stalen kozijnen zorgen voor dubbel plezier bij u thuis: de kozijnen zijn erg mooi en elegant om te zien. Zo dragen ze bij aan een aantrekkelijk woongevoel. Tegelijkertijd zijn de kozijnen bijzonder duurzaam. De hoogwaardige en robuuste constructie maakt ze ongevoelig en ook op de langere termijn blijven ze gemakkelijk te onderhouden.



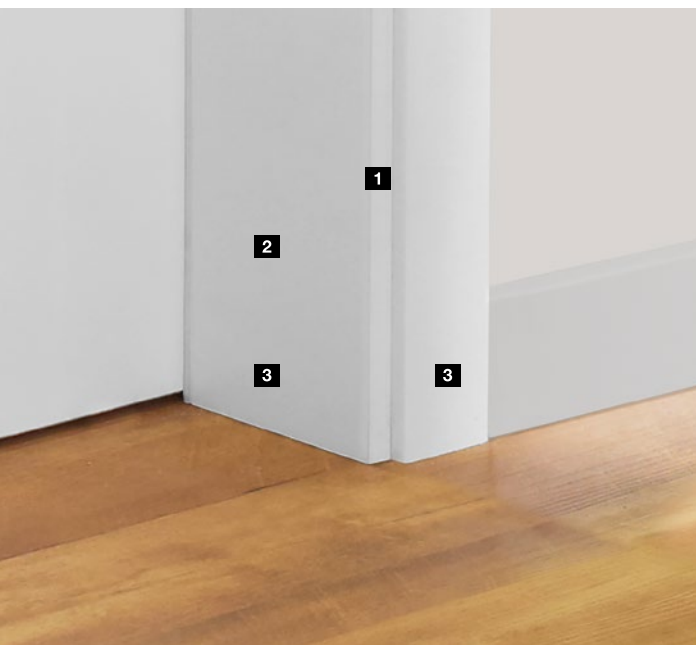

### HOOGWAARDIGE HOUTEN KOZIJNEN.

De elegante randradius van 3 mm **1** overtuigt door het moderne rechthoekige aanzicht en een naadloze randafsluiting. De 25 mm dikke vullingplank **2** zorgt voor een hoge mate van vormstabiliteit. Door het hoogwaardige Duradecor-oppervlak **3** is het kozijn bovendien bijzonder stoot- en krasvast.

→ Meer informatie vindt u vanaf pagina 86.



### ROBUUST STALEN KOZIJN VARIOFIX.

Onze binnendeuren zijn ook allemaal verkrijgbaar met het gepoedercoate stalen VarioFix-kozijn. De hoeken zijn hoogwaardig gelast en vlak geslepen. Daardoor zijn er in de hoeken geen verstekverbindingen zichtbaar. De robuuste kozijnconstructie kan tegen een stootje, bijv. met een loopauto of stofzuiger. Door de hoogwaardige verzinking heeft ook dweilwater geen invloed op het kozijn.

→ Meer informatie vindt u op pagina 105.



### MINIMALISTISCH ZEROLINE-KOZIJN.

**NIEUW.** Het Zeroline-kozijn **4** overtuigt door de duidelijke lijnen en minimalistische constructie: wand en deurblad liggen in hetzelfde vlak, de kozijnconstructie blijft bijna onzichtbaar, de scharnieren liggen verborgen. (afb. **5** Standaardkozijn met stomp deurblad)

→ Meer informatie vindt u op pagina 106.



# Ontdek de nieuwe huiselijkheid

Wilt u hoogwaardige binnendeuren in een klassieke of moderne stijl? Met grote beglazingsoppervlakken, elegante accenten of in het moderne loft-design? Hörmann biedt u precies de binnendeur die bij u en uw inrichting past.





16 ProLine



38 DesignLine



52 ClassicLine



60 GlassLine



66 Stalen loftdeuren



70 Schuifdeuren



76 Speciale deuren en kozijnen



78 Functionele deuren  
en projectdeuren



82 Toebehoren









# ProLine

**TIJDLOOS ELEGANT.** Hecht u er veel waarde aan dat u zich thuis prettig voelt? Dan maakt u met de deurmodellen van de ProLine de juiste keuze. Het deurblad in stompe uitvoering of opdekuitvoering, gecombineerd met de door u gewenste kleur of het door uw gewenste decor, zorgt voor een huiselijke sfeer die uitnodigt om te ontspannen. Ontdek alle mogelijkheden op de volgende pagina's.

## Deuruitvoeringen

-  Met opdek met ronde randen
-  Met opdek met hoekige randen
-  Stomp

→ Meer informatie over de deuruitvoeringen vindt u op pagina 102.



Met opdek, 1-vleugelig



Met opdek, 2-vleugelig



Met opdek, 1-vleugelig met beglazing DIN LA



Stomp, 1-vleugelig met beglazing LA 11



Stomp, 1-vleugelig



Stomp, 2-vleugelig



Stomp, schuifdeur





**Zeer stootvast**



**4Protect-randbescherming**

**DURADecor GLAD.** Het zeer stootvaste Duradecor-oppervlak is de juiste keuze voor uw huis. Prachtig wit gelakt, modern grijs of huiselijke houten decors: u vindt hier zeker een binnendeur naar uw smaak.

Stomp sluitende deuren en deuren met opdek en hoekige randen met het Duradecor-oppervlak in wit gelakt, lichtgrijs, stofgrijs, oneffen oppervlak wit en wit essen zijn standaard voorzien van de hoogwaardige 4Protect-randbescherming.

→ Meer informatie over het Duradecor-oppervlak en de 4Protect-randbescherming vindt u vanaf pagina 9.

## KLEUREN EN DECORS

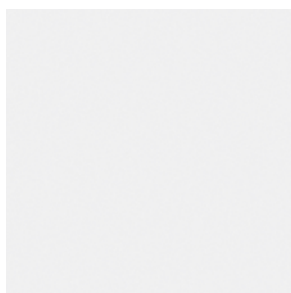

Witte lak RAL 9016

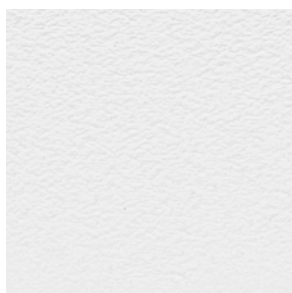

Oneffen oppervlak wit

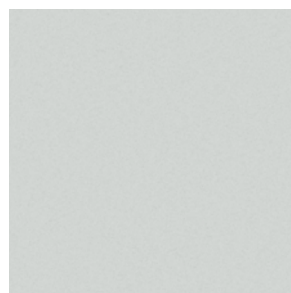

Lichtgrijs RAL 7035

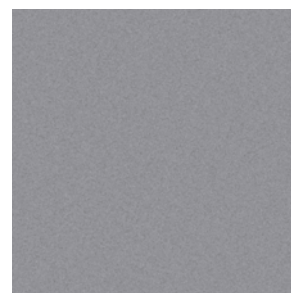

Stofgrijs RAL 7037

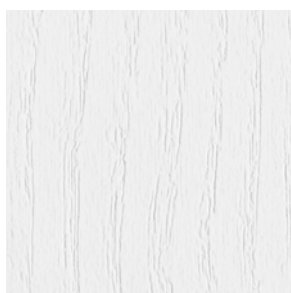

Wit essen

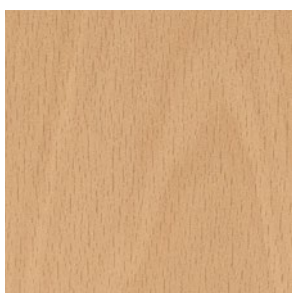

Frans beuken

De afgebeelde kleuren en decors zijn om druktechnische redenen niet kleurbindend. Alle RAL-kleurgegevens zijn vergelijkbaar met de respectievelijke RAL-kleur. **Laat u door uw Hörmann-dealer adviseren.**





**Duradecor**  
Zeer stootvast



**4Protect-**  
randbescherming

**DURADecor STRUCTUUR.** Dit oppervlak combineert het gevoel van echt hout en onderhoudsgemak op stijlvolle wijze. Er wordt een houtnerf in het deurblad aangebracht, waardoor de kenmerkende houtstructuur voelbaar is. Stompe sluitende deuren en opdekdeuren met hoekige randen met het Duradecor structuur-oppervlak in geborsteld wit zijn standaard voorzien van de hoogwaardige 4Protect-randbescherming.

→ Meer informatie over het Duradecor-oppervlak en de 4Protect-randbescherming vindt u vanaf pagina 9.

## DECORS



Grijs eiken\*



Wild eiken\*



Geborsteld wit\*



Geborsteld pijnboomhout



Geborsteld zout eiken



Geborsteld lariks licht\* **.NIEUW**

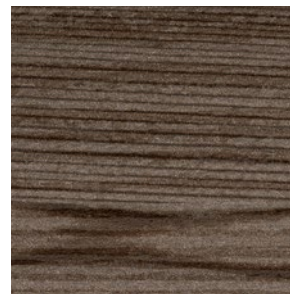

Geborsteld lariks donker\* **.NIEUW**

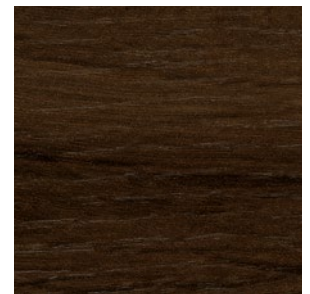

Alpine eiken\* **.NIEUW**



Noords eiken\* **.NIEUW**

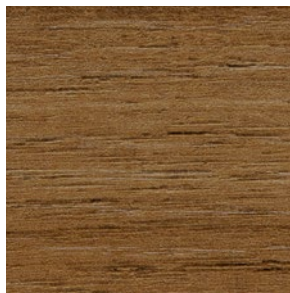

Natuurlijk eiken\* **.NIEUW**

De afgebeelde decors zijn om druktechnische redenen niet kleurbindend. **Laat u door uw Hörmann-dealer adviseren.**

\*) Ook met houtnerf in lengterichting

LINKS. ProLine stompe sluitende houten deur, Duradecor wild eiken met houtnerf in lengterichting, contraststrand 4Protect in zwart, kruk Linea Planar black.edition







**Zeer stootvast**



**4Protect-  
randbescherming**



**Geen  
vingerafdrukken**

**DURADecor ULTRAMAT.** Dit bijzonder elegante oppervlak overtuigt zichtbaar en voelbaar ook veeleisende klanten. Ultramat combineert een hoge bestendigheid tegen vingerafdrukken en andere verontreinigingen met een elegant zijdemat aanzicht in een tot nu toe ongekennde matheid.

→ Meer informatie over het Duradecor-oppervlak en de 4Protect-randbescherming vindt u vanaf pagina 9.

## KLEUREN



Wit

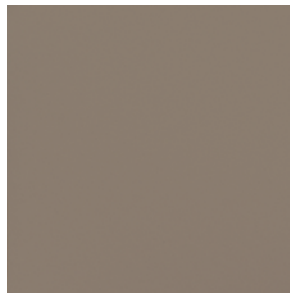

Taupe



Stofgrijs

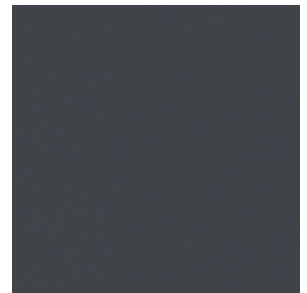

Antracietgrijs

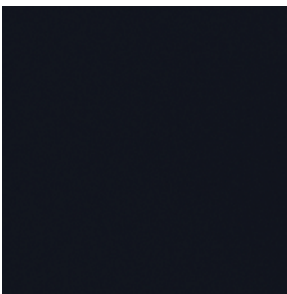

Zwart\* .NIEUW

De afgebeelde kleuren en decors zijn om druktechnische redenen niet kleurbindend.  
**Laat u door uw Hörmann dealer adviseren.**





**Zeer stootvast**



**4Protect-randbescherming**

**Alleen bij Hörmann**

**DURADecor LEISTEEN.** Voor een modern en tegelijkertijd behaaglijk woondesign kunnen wij dit gestructureerde oppervlak aanbevelen.

Het contrast tussen licht en schaduw op de reliëfstructuur zorgt voor een zeer aangename en natuurlijke uitstraling. Deze variant is ook verkrijgbaar als glazen deur.

→ Meer informatie over het Duradecor-oppervlak en de 4Protect-randbescherming vindt u vanaf pagina 9.

## KLEUREN



Wit



Taupe



Stofgrijs

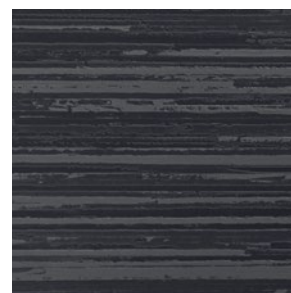

Antraciet

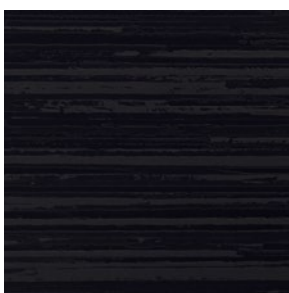

Zwart .NIEUW

De afgebeelde kleuren en decors zijn om druktechnische redenen niet kleurbindend.  
**Laat u door uw Hörmann-dealer adviseren.**



### GlassLine leiste

Helder glasoppervlak (enkel veiligheidsglas) met digitaal opdrukmotief in zwart, antracietgrijs, stofgrijs (afb.), taupe of wit

LINKS. ProLine stomp sluitende houten deur, leiste stofgrijs RAL 7037, kruk Linea black.edition





**Zeer stootvast**



**4Protect-randbescherming**

**DURADecor LINNEN.** De fijne, voelbare structuur van het linnenoppervlak past bijzonder goed bij houttinten en een hoogwaardige, landelijk-moderne inrichting. Tegelijkertijd is het oppervlak robuust en gemakkelijk in het onderhoud. Het linnenoppervlak is ook beschikbaar voor een glazen deur.

→ Meer informatie over het Duradecor-oppervlak en de 4Protect-randbescherming vindt u vanaf pagina 9.

## KLEUREN



Wit



Taupe



Stofgrijs



Antraciet

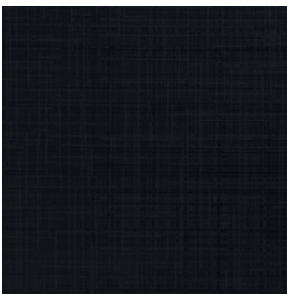

Zwart .NIEUW

De afgebeelde kleuren en decors zijn om druktechnische redenen niet kleurbindend.  
**Laat u door uw Hörmann-dealer adviseren.**



### GlassLine linnen

Helder glasoppervlak (enkel veiligheidsglas) met digitaal opdrukmotief in zwart, antracietgrijs (afb.), stofgrijs, taupe of wit

LINKS. ProLine houten deur met opdek, linnen antracietgrijs, kruk Karee black.edition





**Schitterend  
kleureffect**



**RAL-kleur  
naar keuze**

**ECHTE LAK.** Gelakte oppervlakken met een schitterend kleureffect maken iets bijzonders van uw houten deuren. Voor uw eigen huis is de Hörmann binnendeur verkrijgbaar in elke door u gewenste RAL-kleur. Daarbij wordt niet alleen het deurblad, maar ook het kozijn gelijkmatig gelakt zodat het één geheel vormt, inclusief een naadloze randovergang. Daardoor kunt u zich daarna verheugen op een nieuw en stralend wooncomfort.

## VOORKEURKLEUREN



Verkeerswit RAL 9016



Zuiver wit RAL 9010



Lichtgrijs RAL 7035



Taupe RAL 7048



Stofgrijs RAL 7037



Antracietgrijs RAL 7016



Gitzwart RAL 9005

De afgebeelde kleuren zijn om druktechnische redenen niet kleurbindend. Alle RAL-kleurgegevens zijn vergelijkbaar met de respectievelijke RAL-kleur. **Laat u door uw Hörmann-dealer adviseren.**







Schitterend  
kleureffect

**ECHTE LAK MAT.** Houten deuren met een mat gelakt oppervlak zijn een actuele trend die past bij de hoogwaardige interieurinrichting. Precies met dat doel hebben wij onze nieuwe mat gelakte voorkeurkleuren ontwikkeld. Ze verfraaien een modern interieur en zorgen voor een uitgesproken stijlvol woongevoel. Het perfect afgewerkte oppervlak met een gelijkmatige laklaag en een naadloze overgang van de randen straalt eenvoudige elegantie uit.

## KLEUREN

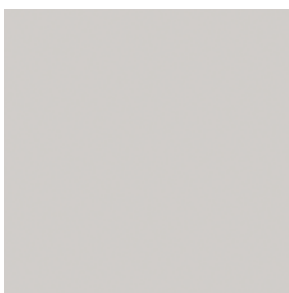

Verkeerswit RAL 9016

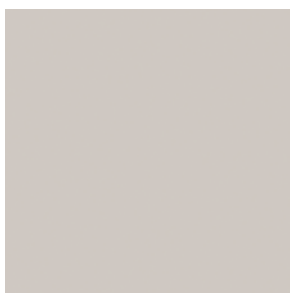

Zuiver wit RAL 9010

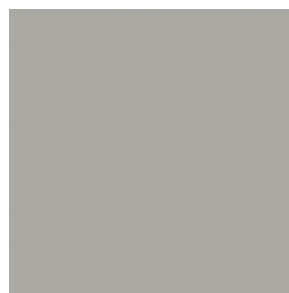

Lichtgrijs RAL 7035



Taupe RAL 7048



Stofgrijs RAL 7037



Antracietgrijs RAL 7016



Gitzwart RAL 9005

De afgebeelde kleuren zijn om druktechnische redenen niet kleurbindend. Alle RAL-kleurgegevens zijn vergelijkbaar met de respectievelijke RAL-kleur.  
**Laat u door uw Hörmann-dealer adviseren.**



**FINEER VAN ECHT HOUT.** Natuurlijk, gezellig, uniek: de Hörmann-fineerlagen van echt hout worden gemaakt uit hoogwaardige houtsoorten en zijn echt uniek.

## FINEER .NIEUW



Canadees ahorn mat\*



Beuken mat\*



Wit eiken mat\*



Knoestig eiken mat\*



Limba mat

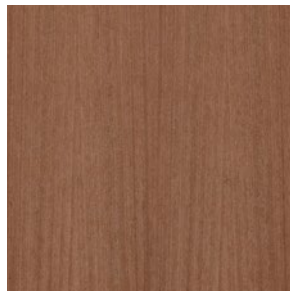

Sapeli mat\*

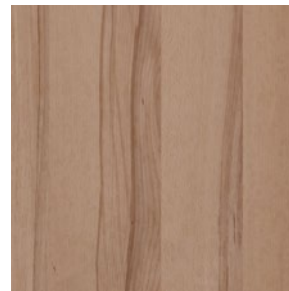

Kernbeuken mat\*



Amerikaans kersenhout mat\*



Amerikaans notenhout mat\*

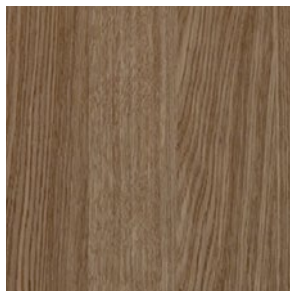

Europees eiken bekleed mat



Wild eiken mat\*

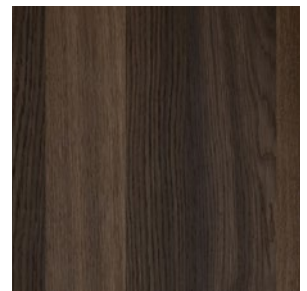

Gerookt eiken mat\*

Het afgebeelde fineer is om druktechnische redenen niet kleurbindend. **Laat u door uw Hörmann-dealer adviseren.**





Wit eiken mat, Listello



Amerikaans notenhout mat, Listello



Gerookt eiken mat, Listello

## Fineervarianten met echt hout .NIEUW

### Listello

Deze fineer met dwars aangebrachte nerven is leverbaar in de fineervarianten met echt hout wit eiken mat, Amerikaans notenhout mat en gerookt eiken mat. Met een strookbreedte van ca. 18 – 28 mm is het effect zeer elegant.

### Quirin

Door de combinatie van dwars en in de lengte aangebrachte nerven ontstaan stijlvolle deuraanzichten. Deze variant is verkrijgbaar in alle soorten fineer (behalve Limba mat, Europees eiken bekleed mat en gerookt eiken mat).

### Uitvoeringen

- Q1 met smalle nerven in lengterichting aan beide zijden en brede nerven in dwarsrichting in het midden
- Q2 met smalle nerven in lengterichting en brede nerven in dwarsrichting
- Q3 met smalle nerven in dwarsrichting en brede nerven in lengterichting



Kernbeuken mat, Quirin Q1



Kernbeuken mat, Quirin Q2

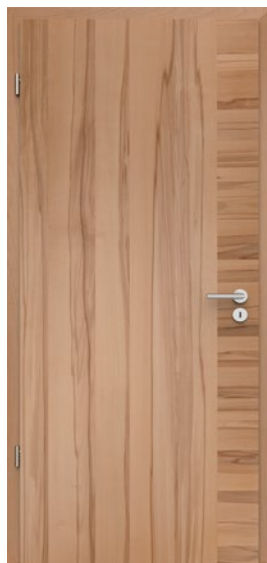

Kernbeuken mat, Quirin Q3

### Black

Deze 3 moderne deuraanzichten ontstaan door ingefreesde voegen in een door en door zwart gekleurde afdekplaat. Deze variant is leverbaar in fineer knoestig eiken mat met een oppervlakteafwerking van matte heldere lak.



**Motief 15**  
Knoestig eiken mat met dwars aangebrachte nerven en zwarte voegen



**Motief 29**  
Knoestig eiken mat met dwars aangebrachte nerven en zwarte voegen



**Motief 31**  
Knoestig eiken mat met dwars aangebrachte nerven en zwarte voegen

LINKS. ProLine houten deur met opdek, fineer van echt hout wit eiken mat, Listello



# DesignLine Stripe 15

Een subtiel design en toch biedt het motief Stripe u net dat beetje extra met het groevendessin. Stompe sluitende deuren en opdekdeuren met hoekige randen zijn standaard voorzien van de hoogwaardige 4Protect-randbescherming.



→ Meer informatie over het oppervlak en de kleuren vindt u in het hoofdstuk ProLine vanaf pagina 19.

## Deuruitvoeringen

 Met opdek met hoekige randen

 Stomp

 Duradecor glad

 Witte lak RAL 9016

 Stofgrijs RAL 7037



**Stripe 15**  
Duradecor  
Stofgrijs RAL 7037



**Stripe 15**  
Duradecor  
Witte lak RAL 9016



**Glazen deur met hetzelfde aanzicht GrooveGlass 15 / 5**  
Helder glasoppervlak (enkel veiligheidsglas) met gematteerd motief (zeefdruk), breedte van de stroken 5 mm

LINKS. DesignLine Stripe 15 houten deur met opdek, Duradecor witte lak, kruk Linea roestvrij staal mat





# DesignLine Groove GlassLine GrooveGlass

**GROOVE.** Door de in het deurblad gefreesde voegen en de hoogwaardige laklaag is het motief Groove een elegante blikvanger. Voor de perfecte combinatie van houten deuren en glazen deuren bieden wij u deze laatste aan met hetzelfde aanzicht als de motieven van de DesignLine Groove.





→ Meer informatie over het oppervlak en de kleuren vindt u in het hoofdstuk ProLine vanaf pagina 19.

## Deuruitvoeringen

-  Met opdek met ronde randen
-  Met opdek met hoekige randen
-  Stomp

## Echte lak / echte lak mat

-  Verkeerswit RAL 9016
-  Zuiver wit RAL 9010
-  Lichtgrijs RAL 7035
-  Taupe RAL 7048
-  Stofgrijs RAL 7037
-  Antracietgrijs RAL 7016
-  Gitzwart RAL 9005
-  RAL-kleur naar keuze (niet voor echte lak mat)



**Groove 14**  
Echte lak  
Verkeerswit RAL 9016



**GrooveGlass 14**  
Gematteerd glasoppervlak (enkel veiligheidsglas, gezandstraald) met helder motief



**GrooveGlass 14**  
Helder glasoppervlak (enkel veiligheidsglas) met gematteerd motief (gezandstraald)

LINKS. DesignLine Groove 85 houten deur met opdek, echte lak verkeerswit RAL 9016, kruk Linea roestvrij staal mat



**Groove 13**



**Groove 15**



**GrooveGlass 15/5**  
Gematteerd glasoppervlak (enkel veiligheidsglas, gezandstraald) met helder motief, breedte van de stroken 5 mm



**GrooveGlass 15/5**  
Helder glasoppervlak (enkel veiligheidsglas) met gematteerd motief (zeefdruk), breedte van de stroken 5 mm



**Groove 16**



**Groove 22**



**Groove 23**



**Groove 27**



**Groove 29**

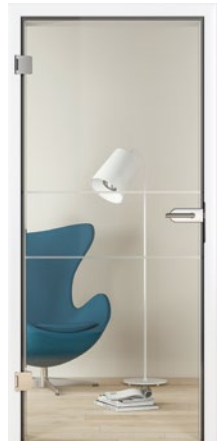

**GrooveGlass 29**  
Helder glasoppervlak (enkel veiligheidsglas) met gematteerd motief (gezandstraald)



**Groove 39**



**Groove 44**



**Groove 49**



**Groove 50**

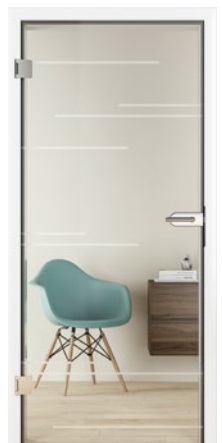

**GrooveGlass 50**  
Helder glasoppervlak (enkel veiligheidsglas) met gematteerd motief (gezandstraald)

Alle houten deuren in echte lak, verkeerswit RAL 9016



**Groove 19**



**Groove 20**



**GrooveGlass 20**  
Helder glasoppervlak  
(enkel veiligheidsglas)  
met gematteerd motief  
(geslepen V-groef)



**GrooveGlass 20**  
Gematteerd glasoppervlak  
(enkel veiligheidsglas,  
gezandstraald) met helder  
motief



**Groove 21**



**GrooveGlass 29**  
Helder glasoppervlak  
(enkel veiligheidsglas)  
met gematteerd motief  
(gezandstraald)



**GrooveGlass 29 Black**  
**.NIEUW**  
Helder glasoppervlak  
(enkel veiligheidsglas) met  
zwarte lijnen (structuurlak)



**Groove 31**

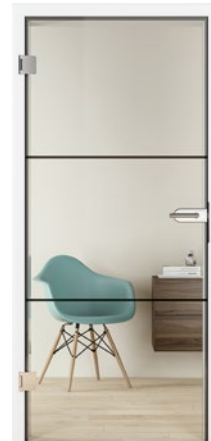

**GrooveGlass 31 Black**  
**.NIEUW**  
Helder glasoppervlak  
(enkel veiligheidsglas) met  
zwarte lijnen (structuurlak)



**Groove 34**



**GrooveGlass 50 Black**  
**.NIEUW**  
Helder glasoppervlak  
(enkel veiligheidsglas) met  
zwarte lijnen (structuurlak)



**Groove 51**



**GrooveGlass 51**  
Gematteerd glasoppervlak  
(enkel veiligheidsglas,  
zeefdruk) met helder  
motief



**Groove 53**



**Groove 54**



Groove 56



Groove 78



Groove 85



**GrooveGlass 85**  
Gematteerd glasoppervlak  
(enkel veiligheidsglas,  
gezandstraald) met helder  
motief



Groove 88



Groove 89



Groove 92



Groove 95 .NIEUW



Groove 101 .NIEUW



Groove 102 .NIEUW



Groove 103 .NIEUW



Groove 104 .NIEUW



Groove 107 .NIEUW

Alle houten deuren in echte lak, verkeerswit RAL 9016





# DesignLine Steel

# DesignLine Plain

**STEEL.** De bij het motief Steel opgebrachte applicaties in roestvrijstalen look staan voor een modern design.



**PLAIN.** Met de verzonken en daardoor in hetzelfde vlak liggende applicaties zorgt het motief Plain voor elegante accenten. Voor een moderne en exclusieve deurvormgeving zijn de applicaties verkrijgbaar in 4 uitvoeringen: roestvrij staal **1**, zwart **2**, brons **3** en goud **4**.

## Deuruitvoeringen

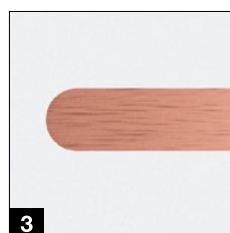
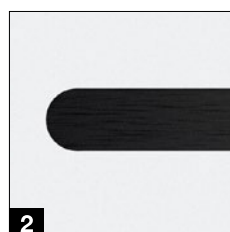
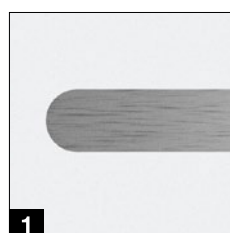
-  Met opdek met ronde randen
-  Met opdek met hoekige randen
-  Stomp



## Duradecor glad

-  Witte lak RAL 9016
-  Oneffen oppervlak wit
-  Lichtgrijs RAL 7035
-  Stofgrijs RAL 7037
-  Wit essen
-  Frans beuken



## Ultramat (alleen voor DesignLine Steel)

-  Wit
-  Taupe
-  Stofgrijs
-  Antracietgrijs
-  Zwart\* **.NIEUW**



## Duradecor structuur

-  Grijs eiken
-  Wild eiken
-  Geborsteld wit
-  Geborsteld pijnboomhout
-  Geborsteld zout eiken
-  Geborsteld lariks licht\* **.NIEUW**
-  Geborsteld lariks donker\* **.NIEUW**
-  Alpine eiken **.NIEUW**
-  Noords eiken **.NIEUW**
-  Natuurlijk eiken **.NIEUW**



## Echte lak / echte lak mat

-  Verkeerswit RAL 9016
-  Zuiver wit RAL 9010
-  Lichtgrijs RAL 7035
-  Taupe RAL 7048
-  Stofgrijs RAL 7037
-  Antracietgrijs RAL 7016
-  Gitzwart RAL 9005



RAL-kleur naar keuze (niet voor echte lak mat)

→ Meer informatie over oppervlakken, kleuren en decors vindt u in het hoofdstuk ProLine vanaf pagina 19.

LINKS. DesignLine Plain 27 – 7 stomp sluitende houten deur, Duradecor witte lak, applicaties in zwart, contrastrand 4Protect in zwart, kruk Linea black.edition



Steel 14 / Plain 14 – 7



Steel 16



Steel 20



Steel 23 / Plain 23 – 7



Steel 27 / Plain 27 – 7



Steel 29



Steel 37



Steel 38



Steel 39



Steel 78



Plain 27 – 7  
Met zwarte applicaties,  
deurbeslagen black.edition



Glazen deur met  
hetzelfde aanzicht  
**Loft-design 1 – 5**  
Helder glasoppervlak  
(enkel veiligheidsglas) met  
zwarte lijnen (structuurlak)

Alle houten deuren in Duradecor, witte lak RAL 9016







# DesignLine Rail

**RAIL.** De combinatie van hout en glas is de ideale aanvulling op de motieven voor houten deuren uit de DesignLine.

→ Meer informatie over oppervlakken, kleuren en decors vindt u in het hoofdstuk ProLine vanaf pagina 19.



**Rail 1  
Helder glas**  
Verkrijgbaar in de  
glassoorten Clear  
en Clear white

**Rail 2  
Gematteerd glas**  
Verkrijgbaar in de  
glassoorten Satinato  
en zeefdruk, volledig  
oppervlak

































**Rail 1  
Motiefglas**  
Verkrijgbaar in de  
glasmotieven Wave,  
Gropus mat, Gropus  
helder, Gisa, Jil, Raff,  
GrooveGlas 15  
helder / mat  
(afbeelding),  
GrooveGlas 29  
helder / mat

→ Meer informatie over de glassoorten vindt u in het hoofdstuk GlassLine vanaf pagina 61.

## Deuruitvoeringen

-  Met opdek met  
ronde randen
-  Met opdek met  
hoekige randen
-  Stomp



-  **Duradecor glad**
  -  Witte lak RAL 9016
  -  Oneffen oppervlak wit
  -  Lichtgrijs RAL 7035
  -  Stofgrijs RAL 7037
  -  Wit essen
  -  Frans beuken
-  **Ultramat** (alleen voor  
DesignLine Steel)
  -  Wit
  -  Taupe
  -  Stofgrijs
  -  Antracietgrijs
  -  Zwart\* **.NIEUW**
-  **Duradecor structuur**
  -  Grijs eiken
  -  Wild eiken
  -  Geborsteld wit
  -  Geborsteld pijnboomhout
  -  Geborsteld zout eiken
  -  Geborsteld lariks licht\*  
**.NIEUW**
  -  Geborsteld lariks donker\*  
**.NIEUW**
  -  Alpine eiken **.NIEUW**
  -  Noords eiken **.NIEUW**
  -  Natuurlijk eiken **.NIEUW**
-  **Echte lak /  
echte lak mat**
  -  Verkeerswit RAL 9016
  -  Zuiver wit RAL 9010
  -  Lichtgrijs RAL 7035
  -  Taupe RAL 7048
  -  Stofgrijs RAL 7037
  -  Antracietgrijs RAL 7016
  -  Gitzwart RAL 9005
  -  RAL-kleur naar keuze  
(niet voor echte lak mat)

Alle deuren in Duradecor, witte lak RAL 9016

LINKS. Rail 1 houten deur met opdek en beglazing, motiefglas GrooveGlas 15 helder / mat, Duradecor witte lak, kruk Linea roestvrij staal mat



# ClassicLine Georgia

## Deuruitvoeringen

-  Met opdek met ronde randen
-  Met opdek met hoekige randen
-  Stomp







Volgens de beste timmermanstraditie wordt de hoogwaardige profiellijst in een verdieping in het deurblad aangebracht, waardoor deze motieven een zeer elegant aanzicht krijgen. Dit past uitstekend bij klassieke inrichtingen.

→ Meer informatie over oppervlakken, kleuren en decors vindt u in het hoofdstuk ProLine vanaf pagina 19.







## Duradecor glad

-  Witte lak RAL 9016
-  Oneffen oppervlak wit
-  Lichtgrijs RAL 7035
-  Stofgrijs RAL 7037
-  Wit essen
-  Frans beuken



## Duradecor structuur

-  Grijs eiken
-  Wild eiken
-  Geborsteld wit
-  Geborsteld pijnboomhout
-  Geborsteld zout eiken



## Echte lak / echte lak mat

-  Verkeerswit RAL 9016
-  Zuiver wit RAL 9010
-  Lichtgrijs RAL 7035
-  Taupe RAL 7048
-  Stofgrijs RAL 7037
-  Antracietgrijs RAL 7016
-  Gitzwart RAL 9005
-  RAL-kleur naar keuze (niet voor echte lak mat)



Georgia 1



Georgia 2  
Met lichtuitsparing



Georgia 3



Georgia 4



Georgia 4  
Met lichtuitsparing



Georgia 5

Alle deuren gelakt, verkeerswit RAL 9016

LINKS. ClassicLine Georgia 2 houten deur met opdek, echte lak taupe RAL 7048, kruk Vallis roestvrij staal mat













# ClassicLine Montana

Het hoogwaardig vervaardigde omramingsaanzicht benadrukt de simpele elegantie. De minimalistische vormen passen zowel bij een klassieke als een moderne inrichting.



→ Meer informatie over oppervlakken, kleuren en decors vindt u in het hoofdstuk ProLine vanaf pagina 19.

## Deuruitvoeringen

-  Met opdek met hoekige randen
-  **Echte lak / echte lak mat**
-  Verkeerswit RAL 9016
-  Zuiver wit RAL 9010
-  Lichtgrijs RAL 7035
-  Taupe RAL 7048
-  Stofgrijs RAL 7037
-  Antracietgrijs RAL 7016
-  Gitzwart RAL 9005
-  RAL-kleur naar keuze (niet voor echte lak mat)



**Montana 1**  
Met lichtuitsparing



**Montana 2**



**Montana 3**



**Montana 4**  
Met lichtuitsparing



**Montana 5**



**Montana 6**  
Met lichtuitsparing

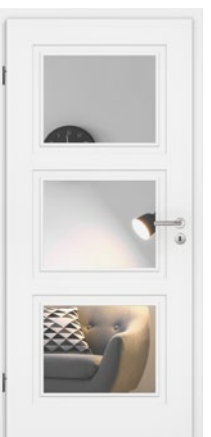

**Montana 7**  
Met lichtuitsparing



**Montana 8**

Alle deuren gelakt, verkeerswit RAL 9016

LINKS. ClassicLine Montana 4 houten deur met opdek, echte lak verkeerswit RAL 9016, kruk Linea black.edition















# ClassicLine Kontura

Het 46 mm dikke deurblad krijgt een bijzondere charme door de gefreesde contourprofielen in combinatie met een impliciete V-voeg. En dat staat niet alleen perfect in oude huizen.



→ Meer informatie over oppervlakken, kleuren en decors vindt u in het hoofdstuk ProLine vanaf pagina 19.

## Deuruitvoeringen

-  Met opdek met ronde randen
-  **Echte lak / echte lak mat**
-  Verkeerswit RAL 9016
-  Zuiver wit RAL 9010
-  Lichtgrijs RAL 7035
-  Taupe RAL 7048
-  Stofgrijs RAL 7037
-  Antracietgrijs RAL 7016
-  Gitzwart RAL 9005
-  RAL-kleur naar keuze (niet voor echte lak mat)



**Kontura 1**  
Met lichtuitsparing  
LA 2 1



**Kontura 2**



**Kontura 3**  
Met lichtuitsparing LA



**Kontura 4**  
Dwarsstijl 1 / 3



**Kontura 5**



**Kontura 6**  
Met lichtuitsparing LA 2



**Kontura 7**



**Kontura 12**

Alle deuren gelakt, verkeerswit RAL 9016

LINKS. ClassicLine Kontura 4 houten deur met opdek, echte lak, gitzwart RAL 9005, kruk Linea roestvrij staal mat



# GlassLine

**VOOR MEER LICHT IN HUIS.** Met de deuren van de GlassLine geniet u van talrijke glasheldere voordelen: glazen deuren zijn elegant en chic. Ze maken uw huis transparant en geven elke ruimte een bijzondere charme. De GlassLine overtuigt ook voor wat betreft het onderhoudsgemak: alle motieven met gezandstraald glas zijn voorzien van een nano-coating. Uw voordeel: u ziet minder vingerafdrukken!

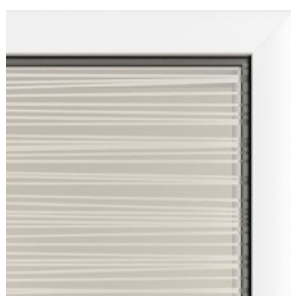

#### Lasertechniek

Deze vorm van glasbewerking overtuigt door de fijne details en nuances. Door de dieptewerking ontstaan fascinerende indrukken, die door de glans van de glazen deur nog eens worden versterkt.



#### Gezandstraald

Als u individualiteit waardeert: de zandstraaltechniek tekent fijne motieven in het glasoppervlak. De gematteerde oppervlakteveredeling met nano-coating garandeert minder vingerafdrukken.



#### Zeefdruk

Hier wordt design gecombineerd met zeer hoogwaardige oppervlakteveredeling: het bijzonder krasvaste oppervlak is onderhoudsvriendelijk en ongevoelig voor vuil.



#### Geslepen groef

De geslepen groeven op de glazen deur ontstaan door een fijne V-voeg. Afhankelijk van de gewenste mate van doorzichtigheid wordt helder of gesatineerd glas gebruikt. De geslepen groef overtuigt door de bijzondere patronen, de duidelijke voelbaarheid en het buitengewone lichtspel dat ontstaat door het prisma-effect.

**Tip**

Minder vingerafdrukken door nano-coating

**Tip**

bijzonder onderhoudsvriendelijk



#### Glassoort Clear

Met deze glassoort zorgt de glazen deur voor een subtiel, interessant contrast. Door het ijzeroxide in het glas ontstaat er een lichte „groene waas”.



#### Glassoort Clear white

De glassoort Clear white overtuigt door een bijna kleurneutrale doorkijk.



#### Enkel veiligheidsglas ESG

Bij alle glazen deuren met motieven gebruiken wij enkel veiligheidsglas van 8 mm dik. Bovendien is deze glassoort verkrijgbaar in gekleurde of volledig gematteerde uitvoeringen en in het moderne loft-design.



#### Gelaagd veiligheidsglas VSG

Deze 10 mm dikke glassoort bestaat uit 2 ruiten die met een gekleurde of gematteerde folie stevig zijn verbonden.

LINKS. Gropus glazen deur, beslagset Aronda Combi, roestvrij staal mat, kruk Linea roestvrij staal mat



**Agesa**  
Helder glasoppervlak  
(enkel veiligheidsglas)  
met gematteerd motief  
(lasertechniek)



**Gropus**  
Helder glasoppervlak  
(enkel veiligheidsglas) met  
motief (geslepen groef)



**Gropus**  
Gematteerd glasoppervlak  
(enkel veiligheidsglas,  
Satinato) met motief  
(geslepen groef)



**Jada**  
Helder glasoppervlak  
(enkel veiligheidsglas)  
met gematteerd motief  
(gezandstraald)



**Jil**  
Helder glasoppervlak  
(enkel veiligheidsglas)  
met gematteerd motief  
(gezandstraald)



**Jil**  
Gematteerd glasoppervlak  
(enkel veiligheidsglas,  
gezandstraald) met helder  
motief



**Liko**  
Helder glasoppervlak  
(enkel veiligheidsglas)  
met gematteerd motief  
(gezandstraald)



**Liko**  
Gematteerd glasoppervlak  
(enkel veiligheidsglas,  
gezandstraald) met helder  
motief



**Privat**  
Gematteerd glasoppervlak  
(enkel veiligheidsglas,  
gezandstraald) met helder  
motief op verzoek



**Raff**  
Helder glasoppervlak  
(enkel veiligheidsglas,  
gezandstraald, optioneel  
zeefdruk) met gematteerd  
motief



**Raff**  
Gematteerd glasoppervlak  
(enkel veiligheidsglas,  
gezandstraald) met helder  
motief



**Wave**  
Helder glasoppervlak  
(enkel veiligheidsglas)  
met gematteerd motief  
(gezandstraald)



**Wave**  
Gematteerd glasoppervlak  
(enkel veiligheidsglas,  
gezandstraald, optioneel  
zeefdruk) met helder  
motief



**Leisteen**  
Helder glasoppervlak  
(enkel veiligheidsglas)  
met digitaal opdrukmotief  
in zwart, antracietgrijs,  
stofgrijs, taupe of wit (afb.)



**Linnen**  
Helder glasoppervlak  
(enkel veiligheidsglas)  
met digitaal opdrukmotief  
in zwart, antracietgrijs,  
stofgrijs, taupe of wit (afb.)



**Clear**  
 Helder glasoppervlak  
 (enkel of gelaagd  
 veiligheidsglas met  
 binnenliggende folie)



**Clear bronze**  
 Gekleurd glasoppervlak  
 (enkel veiligheidsglas)



**Clear grey**  
 Gekleurd glasoppervlak  
 (enkel veiligheidsglas)



**Dark grey**  
 Gekleurd glasoppervlak  
 (enkel veiligheidsglas)



**Master-Carré**  
 Glasoppervlak  
 (enkel veiligheidsglas,  
 Master-Carré)



**Zeefdruk over het  
 volledige oppervlak**  
 Volledig gematteerd  
 glasoppervlak (enkel  
 veiligheidsglas, zeefdruk)



**Satinato**  
 Gematteerd glasoppervlak  
 (enkel veiligheidsglas,  
 Satinato)



**Satinato-look**  
 Gematteerd glasoppervlak  
 (gelaagd veiligheidsglas  
 met binnenliggende folie)



**White**  
 Glasoppervlak (gelaagd  
 veiligheidsglas) met  
 gekleurde binnenliggende  
 folie



**Black**  
 Glasoppervlak (gelaagd  
 veiligheidsglas) met  
 gekleurde binnenliggende  
 folie



**Loft-design 1 – 1 .NIEUW**  
 Helder glasoppervlak  
 (enkel veiligheidsglas)  
 met zwarte rand



**Loft-design 1 – 5**  
 Helder glasoppervlak  
 (enkel veiligheidsglas)  
 met zwarte lijnen



**Loft-design 2 – 5**  
 Helder glasoppervlak  
 (enkel veiligheidsglas)  
 met zwarte lijnen



**Loft-design 3 – 5 .NIEUW**  
 Helder glasoppervlak  
 (enkel veiligheidsglas)  
 met zwarte lijnen



**Loft-design 1 – 1 .NIEUW**  
 Gematteerd glasoppervlak  
 (Satinato) met zwarte rand



**Loft-design 1 – 5 .NIEUW**  
 Gematteerd glasoppervlak  
 (Satinato) met zwarte lijnen



**Loft-design 2 – 5 .NIEUW**  
 Gematteerd glasoppervlak  
 (Satinato) met zwarte lijnen



**Loft-design 3 – 5 .NIEUW**  
 Gematteerd glasoppervlak  
 (Satinato) met zwarte lijnen



**Loft-design 1 – 1 .NIEUW**  
 Gekleurd glasoppervlak  
 Clear grey (enkel  
 veiligheidsglas) met  
 zwarte rand

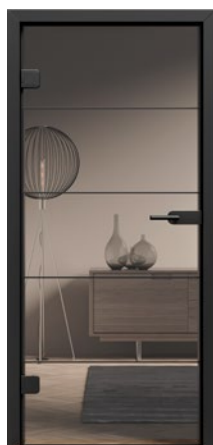

**Loft-design 1 – 5 .NIEUW**  
 Gekleurd glasoppervlak  
 Clear grey (enkel  
 veiligheidsglas) met  
 zwarte lijnen



**Loft-design 2 – 5 .NIEUW**  
 Gekleurd glasoppervlak  
 Clear grey (enkel  
 veiligheidsglas) met  
 zwarte lijnen



**Loft-design 3 – 5 .NIEUW**  
 Gekleurd glasoppervlak  
 Clear grey (enkel  
 veiligheidsglas) met  
 zwarte lijnen

RECHTS. Loft-design 2 – 5 glazen deur, beslagset Purista Combi black.edition, kruk Linea black.edition, schuifdeur Slide Compact met zijdeel met beglazing, profiel black.edition, komgreep 6402 black.edition







# Stalen loftdeuren

## INDUSTRIËLE STIJL VOOR WOON- EN WERKRUITES.

Vindt u tijdloze elegantie en modern minimalisme belangrijk?

Onze loftdeuren zijn als het ware hiervoor gemaakt.

De combinatie van staal en glas zorgt voor een prachtig design in uw kamers. De loftdeuren zijn verkrijgbaar met een elementmaat van maximaal 5000 x 4000 mm! Ook in deze afmetingen blijven de deuren zeer elegant door het smalle profielaanzicht van 76 mm (deur) en 20 mm (vaste beglazing) en de erop geplaatste dwarsstijlen.

U kunt de deuren naar keuze voorzien van hoekglaslijsten of de Slim-glaslijst. Voor het deurbeslag kiest u tussen gitzwart RAL 9005 of roestvrij staal.



BOVEN. Profiel met Slim-glaslijst (standaard),  
aanzichtsbreedte 15 mm

MIDDEN. Profiel met hoekglaslijst (optioneel),  
aanzichtsbreedte 50 mm

ONDER. Kruk in gitzwart RAL 9005



**TIJDLOOS DESIGN.** Met de loftdeuren creëert u een moderne, ingetogen verbinding tussen meerdere ruimtes en zorgt u tegelijkertijd voor veel licht. Het fijne stalen profiel verleent het design een modern accent en zorgt tegelijkertijd voor een minimalistisch effect. Dit wordt ook weer ondersteund door het glas.





LINKSBOVEN. 2-vleugelige draaideur met optionele dwarsstijlen

RECHTSBOVEN. 1-vleugelige draaideur met zijdelen, bovenlicht en optionele dwarsstijlen

ONDER. 2-vleugelige schuifdeur met zijdelen

# Schuifdeuren

**HOUTEN SCHUIFDEURKOZIJNEN.** Onze 1- en 2-vleugelige ruimtewonders bieden nieuwe mogelijkheden om uw ruimtes optimaal te gebruiken. Bij montage voor de wand glijdt de deurvleugel op twee in het schuifdeurframe geïntegreerde looprails. Houten schuifdeurkozijnen zijn verkrijgbaar in de deuruitvoeringen type A, B of C met verticale aanslag. Kozijn, schuifdeurframe en deurvleugel in de oppervlakken Duradecor ultramat, leisteel, linnen en echte lak of finer van echt hout vormen een harmonieuze eenheid. Bij montage in de wand worden de looprails in ter plaatse aanwezige deurbeugels in de wand gemonteerd. Daardoor is het schuifdeurframe niet nodig.

→ Meer informatie vindt u vanaf pagina 100.

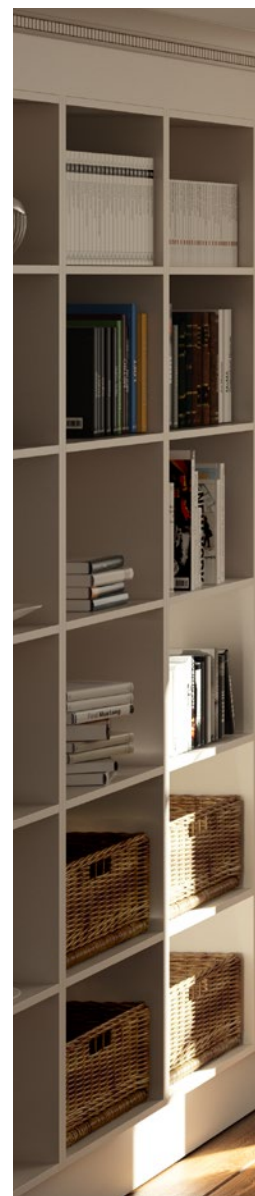

## Uitvoeringen voor de wand lopende houten schuifdeurkozijnen



2-vleugelige schuifdeur type A voor de wand lopend



1-vleugelige schuifdeur type B voor de wand lopend



1-vleugelige schuifdeur type C met verticale aanslag voor de wand lopend

LINKS. Houten kozijn type C met verticale aanslag, voor de wand lopend, Duradecor structuur grijs eiken, greepstang Basic rond roestvrij staal

ONDER. Houten kozijn type C, voor de wand lopend, deurblad ClassicLine Georgia 1 Duradecor witte lak, greepstang Basic rond roestvrij staal





**STALEN SCHUIFDEURKOZIJNEN.** Het complete element met verticale aanslag kan voor of in de wand lopend worden gemonteerd. De robuuste kozijnen zijn verkrijgbaar met een hoogwaardige poedercoating. Voor montage in systeemwanden wordt de uitvoering in kastconstructie geadviseerd. Het complete schuifdeursysteem wordt als een eenheid gemonteerd en hoeft alleen nog met gipskarton te worden bekleed. Bijzonder elegant in de uitvoering HW-SL met een kozijnspiegel van slechts 6 mm (afbeelding boven).





LINKS. Stalen kozijn HW-SL in kastconstructie, in de wand lopend, deurblad ProLine Duradecor leisteen, verkeerswit RAL 9016, greepstang Basic hoekig roestvrij staal

ONDER. Stalen kozijn, voor de wand lopend, deurblad ProLine Duradecor witte lak, greepstang Basic rond roestvrij staal



## SCHUIFDEURSYSTEEM CORVARA. NIEUW.

Met de markante looprollen en het stijlvolle looprailprofiel is Corvana de perfecte interpretatie van de industriële stijl. Bijpassende toebehoren, zoals de platte greep in black.edition, onderstrepen de exclusieve uitstraling.



LINKSBOVEN. Schuifdeur Corvara, deurblad Duradecor wild eiken dwars, Flat platte greep black.edition

RECHTSBOVEN. Schuifdeur Slide Compact met zijdeel met beglazing profiel black.edition, deurblad Clear grey, vlakke greep black.edition, montage in de dagopening

RECHTSONDER. Schuifdeur Slide Compact met verticale aanslag, deurblad GrooveGlas 85, komgreep 6402 roestvrij staal, montage vóór de dagopening







**SCHUIFDEURSYSTEEM SLIDE COMPACT.** Het looprailprofiel waarin de deurvleugels glijden, is verkrijgbaar in de oppervlakken roestvrij staal mat, gitzwart of wit. Het profiel kan zowel voor de wand als in de dagopening worden gemonteerd. Met een zijdeel met beglazing creëert het systeem in brede doorgangen een lichtdoorlatende en ruimtebesparende deuroplossing. Tot een deurbladgewicht van 60 kg is het Slide Compact-systeem uitgerust met SafeClose voor het zachtjes sluiten van de deurvleugels.

→ Meer informatie vindt u vanaf pagina 100.

# Speciale deuren en kozijnen

**REVERSE OPENENDE DEUREN.** Deze deuruitvoering overtuigt door de in hetzelfde vlak liggende overgang van deurblad en kozijn aan de gangkant. Door het kozijn gaat de deur echter open naar de erachter liggende ruimte. Zo hoeft u ook in de gang niet af te zien van een elegant deuraanzicht zoals bij stomp sluitende deuren.

→ Meer informatie vindt u vanaf pagina 105.





LINKS. Reverse openend deurelement, stomp sluitende houten deur met kozijnspinning, echte lak verkeerswit RAL 9016, kruk Linea roestvrij staal mat

RECHTS. Stomp sluitende houten deur met Zeroline-kozijn, echte lak verkeerswit RAL 9016, kruk Linea zwart mat

**ZEROLINE-KOZIJN.** Voor alle liefhebbers van duidelijke lijnen is het Hörmann Zeroline-kozijn de juiste keuze. De doordachte constructie overtuigt door minimalisme: wand en deurblad liggen in hetzelfde vlak, de kozijnconstructie blijft met een kozijnspiegel van slechts 2 mm bijna onzichtbaar en de scharnieren liggen verborgen. Het resultaat is een deur- / kozijncombinatie die voldoet aan de hoogste eisen op het gebied van design.

→ Meer informatie vindt u vanaf pagina 106.

# Functionele deuren en projectdeuren

**HOUTEN PROJECTDEUREN.** Met het oog op alle eisen die in de commerciële bouw en woningbouw worden gesteld, kunnen onze houten deuren met extra functies worden uitgerust. Voorbeelden hiervan zijn brandbeveiliging, veiligheid en geluidsisolatie. In scholen, kinderopvangcentra, kantoren en hotels worden er hoge eisen aan de deuren gesteld. Voor deze doeleinden hebben wij ons nieuwe hoogwaardige DuraProject-deuropervlak ontwikkeld: dit biedt dezelfde producteigenschappen als een HPL-oppervlak.

→ Meer informatie vindt u vanaf pagina 110.

RECHTS. Stomp sluitende houten deur,  
DuraProject witte lak, kruk Lucia Professional

ONDER. Stomp sluitende houten deur,  
DuraProject stofgrijs, kruk Lucia Professional





## Overzicht van de functies



### Geluidsisolatie

In woningen of werkruimtes met veel geluid zijn geluidsisolerende deuren zeer gewild. Doorslaggevend hierbij is de verbinding van de deur en het kozijn. Deze verbinding is de belangrijkste component om de gewenste geluidsisolatie te kunnen garanderen.



### Veiligheid

Het inbraakrisico kan aanzienlijk worden verlaagd door daarvoor bestemde speciale functies. Hörmann beveelt voor woningangangsdeuren de weerstandsklasse RC 2 aan of beter nog RC 3.



### Klimaatklasse 3







De deuren van deze klasse hebben een speciale deurbbladconstructie die temperatuur- en vochtverschillen tussen de meest uiteenlopende ruimtes compenseert, bijvoorbeeld tussen een onverwarmde kelder en een warme gang.



**KLIMAAT- EN WONINGINGANGSDEUREN.** Voor woningen in appartementsgebouwen bieden onze deuren een hoge mate van geluidsisolatie, ze functioneren ook betrouwbaar bij verschillende temperaturen binnen en in de hal en bieden gecertificeerde veiligheid. Kies uit drie uitrustingspakketten wat voor u persoonlijk belangrijk is op het gebied van veiligheid en comfort.

→ Meer informatie vindt u vanaf pagina 110.

#### Klimaat- en woningingangsdeuren

	WET systeem 1*	WET systeem 2	WET systeem 3
 Klimaatklasse 3	●	●	●
 Geluidsisolatieklasse 1	●		
 Geluidsisolatieklasse 2		●	
 Geluidsisolatieklasse 3		●	●
 RC 2-veiligheidsuitrusting		○	○
 RC 3-veiligheidsuitrusting			●

● = standaarduitrusting ○ = optionele uitrusting

\*) Alleen ProLine



## **GARAGEVERBINDINGSDEUREN. NIEUW.**

De standaard rookbeveiliging biedt bescherming tegen uitlaatgassen en de optionele geluidsisolerende functie helpt tegen storende motorgeluiden. De garageverbindingsdeur heeft standaard de RC 2-veiligheidsuitrusting. U speelt nog meer op zeker met de optionele RC 3-uitrusting.

→ Meer informatie vindt u vanaf pagina 110.

LINKS. WET 3 ProLine woningangangsdeur met opdek, Duradecor witte lak, veiligheidsbeslag roestvrij staal mat

ONDER. Garageverbindingsdeur met opdek, Duradecor witte lak, kruk Linea roestvrij staal mat



# Toebehoren

**DEURAANDRIJVING PORTAMATIC.** Open en sluit uw binnendeuren heel eenvoudig automatisch met de handzender of de drukknop. Zowel voor mensen met een lichamelijke beperking als voor iedereen die kiest voor meer comfort: met deze technologie wordt alles veel eenvoudiger. De PortaMatic-deuraandrijving overtuigt niet alleen met talrijke functies en instelmogelijkheden, maar ook met een minimaal stroomverbruik. Bovendien is de PortaMatic tot 25 % goedkoper dan vergelijkbare deuraandrijvingen.







**DEURSLOTAANDRIJVING SMARTKEY.** Open uw deurslot gewoon met een druk op de knop met uw handzender, draadloze binnendrukknop of rechtstreeks via het sensorveld op de SmartKey. Zo hoeft u uw boodschappen niet meer neer te zetten om de deur van uw woning of appartement te openen. Ook met uw rollator, rolstoel of kinderwagen kunt u zo veel gemakkelijker uw woning of appartement betreden, omdat u de deur al vanuit de verte kunt openen. Het vergrendelen gebeurt ofwel met een druk op de knop of automatisch na een vastgelegde tijd. Zo bent u er altijd zeker van dat uw deur vergrendeld is en uitstekend beveiligd is tegen inbraak.

→ Meer informatie vindt u op pagina 111.



86



90



100



# Design. Uitrusting. Toebehoren.

- 86 Deur- en kozijnconstructie
- 88 Deurbeslagen
- 90 Deurbeslagen black.edition
- 91 Krukgarnituren voor houten deuren
- 96 Deurbeslagen en krukgarnituren voor glazen deuren
- 98 Lichtuitsparingen, zijdelen, bovenlichten
- 100 Deurbeslagen en krukgarnituren voor schuifdeuren
- 102 Deur- en kozijnuitvoeringen
- 105 Stalen kozijn VarioFix
- 106 Zeroline-kozijn
- 107 Houten deur Reverse
- 108 Overzichtstabel
- 110 Functionele deuren en projectdeuren
- 112 Maten en inbouwgegevens

# Deur- en kozijnconstructie\*

Hoogwaardige ambachtelijke kwaliteit voor hoge belastingen



**Prachtig aanzicht door precies passende en montagevriendelijke hoekverbindingen <sup>1</sup>**

## Vullingplank

- Geschroefde hoekverbindingen met vullingverbinding
- Goed afstelbaar
- Hoge mate van krachtopsluiting

## Bekleding

- Volledig metalen schroefverbindingen
- Uitstekende krachtopsluiting
- Directe drukverdeling op de verbindingsvlakken
- Geen zichtbare boorgaten in de bekleding

**Grote vormstabiliteit door robuuste kozijnconstructie <sup>2</sup>**

- Vullingplank 25 mm dik
- Vullingplank met Duradecor oppervlak
- Met melamine gecoat tegenelement
- Bekledingen uit MDF

**A** Randradius 3 mm

**B** Wandafschuiningen  
16 mm

23 mm (optioneel)

**C** Bekledingsbreedten

60 mm

70 mm (optioneel in Duradecor witte lak)

80 mm

\*) Bij uitvoering ProLine, DesignLine, ClassicLine en GlassLine

**Blijvend zacht sluiten door  
hoogwaardige afdichting <sup>3</sup>**

- Tweekamersysteem
- Schone montage op het deurblad
- Goede dempingseigenschappen

**Meer veiligheid door robuuste  
standaard sluitplaat <sup>4</sup>**

- Beweegbare achtervulling
- Zesvoudig vastgeschroefd
- Dubbel draaiende sluiting
- Ombouwsets leverbaar

**De deur zakt niet dankzij hybride scharnierbeugel <sup>5</sup>**

- Draagvermogen 80 kg
- Versterkte metalen / kunststof-houder
- Viervoudig vastgeschroefd in de vullingplank
- Geleidingshulzen tot de voorkant van de bekleding
- Voor houten en glazen deuren

**Grote stabiliteit door deurblad  
met omramingsconstructie <sup>6</sup>**

- Binnendeuren met 70 mm omramingsconstructie
- Scharnier- en slotzijde

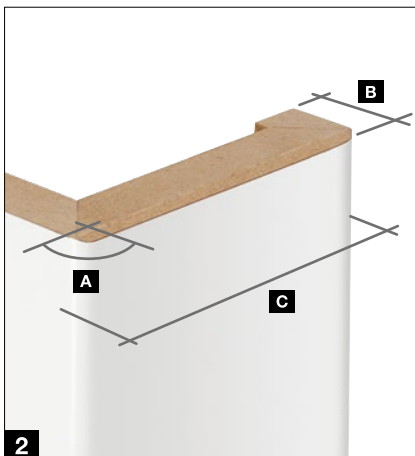
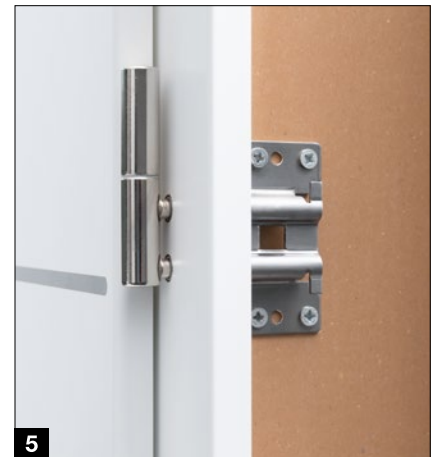

# Deurbeslagen

Voor deurbladen met opdek

## Deurbeslagen voor deurbladen met opdek



Klaverslot klasse I, slotplaat in nikkelzilver (standaard)

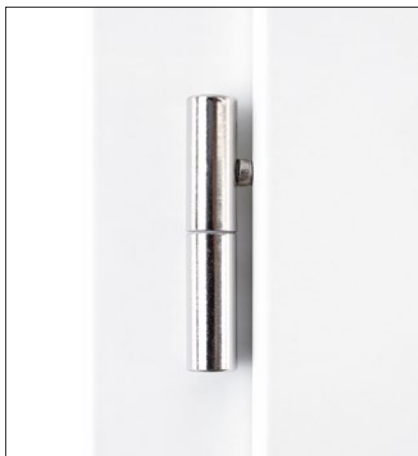

2-delige scharnier V 3420 WF (standaard)



2-delige scharnier V 3420 WF black.edition in gitzwart (optioneel)



3-delige scharnier V 4426 WF (optioneel)



3-delige scharnier V 4426 WF black.edition in gitzwart (optioneel)



3D-scharnier VX 160 – 18 (optioneel)



Verborgene liggende scharnier Pivota FX 2 60 3D (optioneel)

Deurbeslagen voor stompe sluitende deurbladen



Klavierslot klasse I, slotplaat in nikkelzilver (standaard)



Slot met magneetschoot voor het zacht sluiten van de deur (optioneel)



Slot met magneetschoot black.edition voor het zacht sluiten van de deur (optioneel)



Slot met magneetschoot met korte slotplaat voor een ingetogen deuraanzicht (optioneel)



Euroscharnier verborgen 3D AN (optioneel)



Verborgen liggende 3D-scharnier DX 61 (optioneel)



Slot met magneetschoot black.edition met korte slotplaat voor een ingetogen deuraanzicht (optioneel)



Euroscharnier verborgen 3D AN black.edition in gitzwart (optioneel)



Verborgen liggende 3D-scharnier DX 61 in gitzwart (optioneel) **.NIEUW**

# Deurbeslagen black.edition

In edel gitzwart

Voor liefhebbers van design adviseren wij de deurbeslagen in prachtig gitzwart. Onze **black.edition** verleent uw deur een exclusief accent door het contrast met witte of grijze oppervlakken.

**Alleen bij Hörmann**  
Alle deurbeslagen  
in de black.edition

## 4Protect-contrastrand

→ Meer informatie vindt u vanaf pagina 103.

## Kozijnafdichting

## Deurscharnieren

→ Meer informatie vindt u vanaf pagina 88.

## Krukarnituur

→ Meer informatie vindt u vanaf pagina 91.

## Sluitplaat en slotplaat

→ Meer informatie vindt u vanaf pagina 88.

## Beslagen voor schuifdeuren



## Beslagen voor glazen deuren



→ Meer informatie vindt u vanaf pagina 100.





# Krukgnarnituren

Voor houten deuren



**Euro-kruk rond .NIEUW**  
Roestvrij staal mat



**Euro-kruk rond .NIEUW**  
Roestvrij staal mat met Fastlock



**Euro-kruk rond .NIEUW**  
Gitzwart mat



**Euro-kruk rond .NIEUW**  
Gitzwart mat met Fastlock



**Euro-kruk hoekig .NIEUW**  
Roestvrij staal mat



**Euro-kruk hoekig .NIEUW**  
Roestvrij staal mat met Fastlock



**Euro-kruk hoekig .NIEUW**  
Gitzwart mat



**Euro-kruk hoekig .NIEUW**  
Gitzwart mat met Fastlock



## Fastlock-vergrendeling

Voor een minimalistisch deuraanzicht leveren wij deze serie krukken standaard zonder sleutelgat en zonder vergrendelingsmogelijkheid. Tegen een meerprijs zijn alle modellen ook verkrijgbaar met Fastlock-vergrendeling. Het sluitmechanisme is daarbij elegant in de deurkruk geïntegreerd en kan met één hand worden ver- en ontgrendeld.

# Krukgnarnituren

Voor houten deuren

---



**Ala**  
Roestvrij staal mat  
S P



**Area .NIEUW**  
Roestvrij staal mat  
S P



**Area .NIEUW**  
Gitzwart mat  
S P



**Apart**  
Roestvrij staal mat  
S P



**Basica 2**  
Roestvrij staal mat  
S P

---



**Cuneus .NIEUW**  
Gitzwart mat  
S P



**Dee**  
Roestvrij staal mat  
S P



**Dee**  
Roestvrij staal mat  
S



**Indra**  
Gepolijst roestvrij staal mat  
S F



**Karee**  
Roestvrij staal mat  
S

---

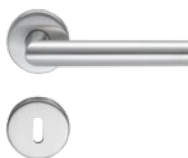

**Linea**  
Roestvrij staal mat  
S F P



**Linea**  
Gepolijst roestvrij staal  
F

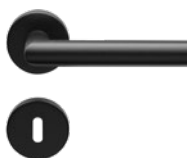

**Linea black.edition**  
Gitzwart mat  
S F P

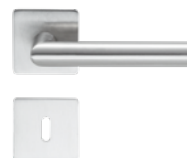

**Linea**  
Roestvrij staal mat  
S F



**Luba**  
Roestvrij staal mat  
S P



**Basic 3**  
Roestvrij staal mat  
**S P**



**Cuneus .NIEUW**  
Roestvrij staal mat  
**S P**



**Karee black.edition**  
Gitzwart mat  
**S F**



**Lilet**  
Roestvrij staal gepolijst,  
greep porselein wit  
**S**



**Vallis**  
Roestvrij staal mat  
**S P**



**Vento**  
Roestvrij staal mat  
**S P**

### Varianten voor kruk- en slotrozetten

Kruk- en slotgarnituren zijn een bepalend element voor het totale aanzicht van uw binnendeur. Hörmann biedt verschillende varianten van de afgebeelde kruk-garnituren aan:

**S STANDAARDROZET.** De ca. 10 mm dikke kruk- en slotrozetten worden op het deurblad geplaatst.

**F PLATTE ROZET.** Deze platte rozetvorm is maar 3 mm dik en verleent de deur een elegant aanzicht.

**P PLANAR.** De absoluut in hetzelfde vlak liggende Planar-rozetten zijn perfect in het deurblad aangebracht en maken vooral liefhebbers van design enthousiast.

En nog een prachtig detail: door af te zien van een sleutelgat heeft het design een nog minimalistischer en daardoor eleganter effect.



**S**



**F**



**P**

# Krukgnarnituren

Voor houten deuren

## Bicolor-systeem 162



Zwart mat / brons, mat

F



Zwart mat / goud, mat

F

## Bicolor-systeem 250



Zwart mat / brons, mat

F



Zwart mat / goud, mat

F

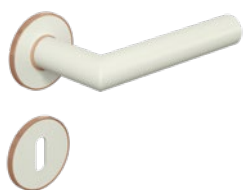

Wit mat / brons, mat

F

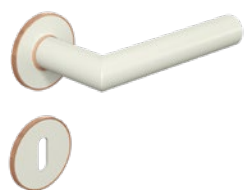

Wit mat / goud, mat

F

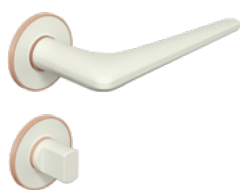

Wit mat / brons, mat

F



Wit mat / goud, mat

F



Antraciet / roestvrij staal, mat

F



Antraciet / roestvrij staal, mat

F

De platte rozetvariant **F** is maar 3 mm dik en verleent de deur een elegant aanzicht. Meer informatie vindt u op pagina 93.



### Bicolor-krukgnarnituren

U maakt uw houten deuren nog persoonlijker met de deurkrukken van ons Bicolor-systeem. Hierbij worden gekleurde deurkrukken op bijzondere wijze gecombineerd met rozetten in een contrasterende kleur. Een bijzonder element om uw deur vorm te geven, dat zorgt voor elegante accenten.



#### Leaf Light

Kasjmiergrijs (zie afb.)  
of roestvrij staal, mat

**S**



#### Remote

Kasjmiergrijs (zie afb.)  
of roestvrij staal, mat

**S**



#### Avus One

Kasjmiergrijs (zie afb.) of roestvrij  
staal, mat, zonder rozet,  
optioneel met Smart2Lock voor  
deurvergrendeling op de  
handgreep

**S**

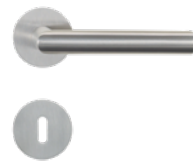

#### Lucia

Roestvrij staal mat (zie afb.),  
of gitzwart mat (alleen Lucia  
Professional), optioneel  
met Smart2Lock voor  
deurvergrendeling op de  
handgreep

**S** Lucia Professional

**F** Lucia PlattaS

**S** Standaardrozet

**F** Platte rozet

Meer informatie vindt u op  
pagina 93.



#### Vergrendeling Smart2Lock

Het sluitmechanisme is elegant in de deurkruk geïntegreerd en kan met één hand worden ver- en ontgrendeld. In vergrendelde toestand kan de deurkruk van buitenaf en van binnenuit niet meer omlaag worden gedrukt. Door deze intelligente sluittechniek is de sleutelrozet niet meer nodig. Uw binnendeur oogt daardoor nog minimalistischer en eleganter. Deze vergrendeling is optioneel leverbaar voor de modellen Avus One en Lucia.

# Deurbeslagen en krukgnituren

Voor glazen deuren



**Linea**  
Roestvrij staal mat, roestvrij staal  
gepolijst of EV 1



**Basica 3**  
Roestvrij staal of EV1



**Apart**  
Roestvrij staal mat of roestvrij staal  
gepolijst / mat



**Dee**  
Roestvrij staal mat, roestvrij staal  
gepolijst of EV1



**Beslagset Aronda Combi**  
Roestvrij staal mat, roestvrij staal  
gepolijst of EV1



**Beslagset Purista Combi**  
Roestvrij staal mat, roestvrij staal  
gepolijst of EV1



**Beslagset Conica Combi**  
Roestvrij staal of EV1



**Beslagset Mina Combi**  
Roestvrij staal mat, speciale  
uitvoering van de glazen deur  
vereist



**Linea, black.edition**  
Gitzwart mat



**Karee, black.edition**  
Gitzwart mat



**Beslagset Purista Combi,  
black.edition**  
Gitzwart mat incl. slot met  
magneetschoot



## Verhoogde geluidsisolatie

Wilt u graag rustige en lichte woon- en werkkruimtes? Dan adviseren wij de optionele uitrusting voor de glazen draaideuren Clear en Satinato met 11 mm dik gelaagd veiligheidsglas en een neerdalende vloerafdichting. Geniet van deuren met een geluidsisolatie van maximaal 32 dB (dit komt overeen met geluidsisolatieklasse SK 1).



#### Beslagset Puristo S

Kasjmiergrijs (zie afb.) of roestvrij staal, optioneel met Smart2Lock voor deurvergrendeling op de handgreep

#### Vergrendeling Smart2Lock

Het sluitmechanisme is elegant in het deurbeslag geïntegreerd en kan met één hand worden ver- en ontgrendeld. In vergrendelde toestand kan de deurkruk van buitenaf en van binnenuit niet meer omlaag worden gedrukt. Dankzij deze intelligente sluittechniek kunnen glazen deuren zonder sleutel worden vergrendeld.



#### Avus One

Kasjmiergrijs (zie afb.) of roestvrij staal



#### Leaf Light

Kasjmiergrijs (zie afb.) of roestvrij staal



#### Remote

Kasjmiergrijs (zie afb.) of roestvrij staal

#### Pendeldeurscharnieren .NIEUW



#### Agita

Roestvrij staal mat, met pneumatische sluitfunctie, maximaal deurbladgewicht 60 kg



#### Agita black.edition

Gitzwart RAL 9005, met pneumatische sluitfunctie, maximaal deurbladgewicht 60 kg



#### Agita Ultra

Roestvrij staal mat, met hydraulische sluitfunctie, met instelbare sluitsnelheid, maximaal deurbladgewicht 100 kg



#### Agita Ultra black.edition

Gitzwart RAL 9005, met hydraulische sluitfunctie, met instelbare sluitsnelheid, maximaal deurbladgewicht 100 kg



#### Pendeldeurscharnieren .NIEUW

Voor alle glazen deuren zijn optioneel ook pendeldeurscharnieren verkrijgbaar. Deze maken het mogelijk om de deur naar beide kanten te openen. Dat is heel handig als de ruimte niet zo groot is. De pendeldeurscharnieren kunnen in het doorgangskozijn of direct op het metselwerk worden gemonteerd.

# Lichtuitparingen, zijdelen, bovenlichten

Voor houten deuren

## Lichtuitparingen voor houten deuren ProLine



DIN

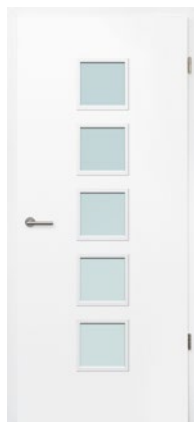

LA 5



LA 9

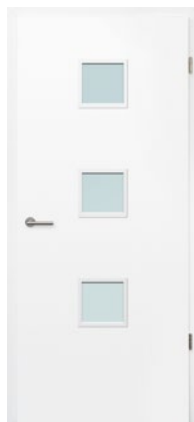

LA 10



LA 11



LA 24 midden



LA 27



LA-Pure

## Zijdelen (lateihoog)



1-vleugelig, 1 zijdeel



1-vleugelig, 2 zijdelen

## Bovenlichten (verhoogd tot aan het plafond)



1-vleugelig,  
1 bovendeel,  
als alternatief ook  
met bovenlicht

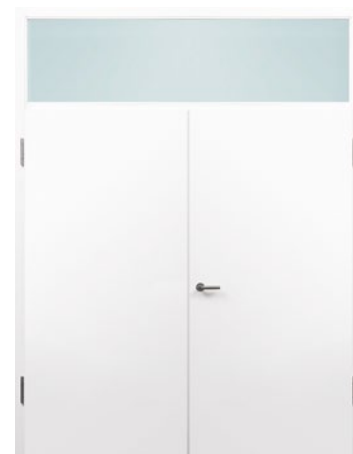

2-vleugelig, 1 bovenlicht



## Beglazingen voor lichtuitsparingen

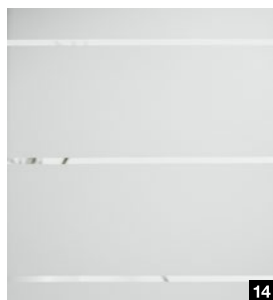
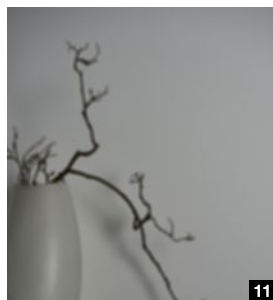
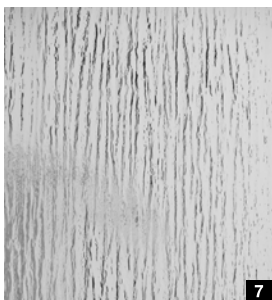
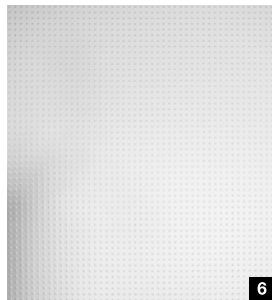
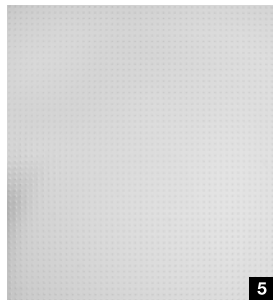
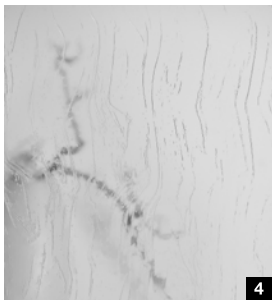
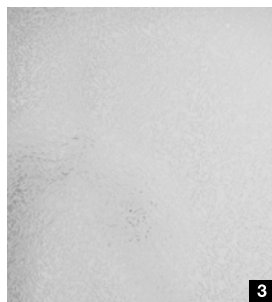
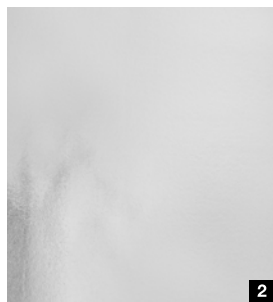

## Glassoorten

- 1 Artista helder
- 2 Chinchilla wit
- 3 IJsbloemenglas wit
- 4 Gotiek wit
- 5 Pave wit
- 6 Master-Carré
- 7 Silvit 178 wit
- 8 Uadi wit
- 9 Gelaagd veiligheidsglas Clear
- 10 Gelaagd veiligheidsglas Clear white
- 11 Clear grey
- 12 Dark grey
- 13 Clear bronze
- 14 GrooveGlass 15/10, motief helder
- 15 GrooveGlass 15/10 motief mat

# Deurbeslagen en krukgnituren

Voor schuifdeuren

## Schuifdeursysteem Slide Compact



Het profiel van het schuifdeursysteem Slide Compact wordt standaard geleverd in roestvrijstaal mat (afb. links) en is optioneel verkrijgbaar in gitzwart mat (afb. midden) of wit (afb. rechts).

Schuifdeursysteem Slide Compact met extra verticale aanslag (roestvrijstaalkleurig) voor 1-vleugelige deuren, voor de wand lopend

## Schuifdeursysteem in het kozijn



Met de deurborstel op het deurblad (afbeelding links) en de inloopafdichting in het kozijn (afbeelding rechts) bieden de voor de wand lopende schuifdeuren met kozijnstype C een optimale bescherming tegen luchtjes, geluid en tocht. Zo voelt u zich nog prettiger binnen uw eigen vier muren.

Bij in de wand lopende schuifdeuren kunt u met een springgreep een deurblad dat geheel in de wand is geschoven er met een druk op de knop weer uittrekken en de deur sluiten.

## Komgrepen voor houten en glazen deuren



Komgreep 6402 alleen voor houten deuren, rond, roestvrij staal mat



Komgreep 6403 alleen voor glazen deuren, hoekig, roestvrij-staalkleurig of black.edition in gitzwart



Design komgreep 3649 alleen voor houten deuren, ovaal, roestvrij staal mat



Design komgreep 3648 alleen voor houten deuren, rechthoekig, roestvrij staal mat of black.edition in gitzwart **.NIEUW**



Komgreep FSB 4212, ovaal, roestvrij staal mat of aluminium



Komgreep FSB 4251, rechthoekig, bevestiging voor het indrukken, roestvrij staal mat



Komgreep FSB 4250, bevestiging voor het indrukken, alleen voor houten deuren, roestvrij staal mat



Komgreep FSB 4252, rond, bevestiging voor het indrukken, roestvrij staal mat

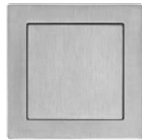

Komgreep FSB 4253, vierkant, bevestiging voor het indrukken, roestvrij staal mat



Komgreep Norma 3657, ovaal, roestvrij staal mat of black.edition in gitzwart **.NIEUW**



Komgreep Rondell 3659, rond, mat nikkel of black.edition in gitzwart **.NIEUW**

## Greepstangen voor houten en glazen deuren



Set greepstangen Basic, rond, roestvrij staal mat of black.edition in gitzwart



Set greepstangen Basic, hoekig, roestvrij staal mat of black.edition in gitzwart

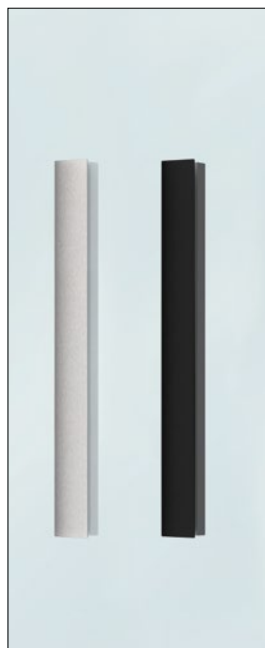

Flat platte greep, roestvrij staal mat of black.edition in gitzwart

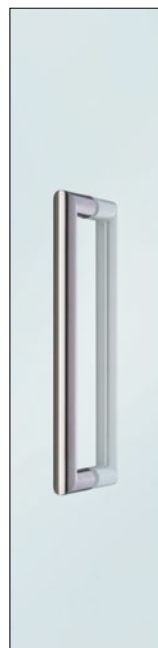

Set greepstangen U-Grip, rond, roestvrij staal mat

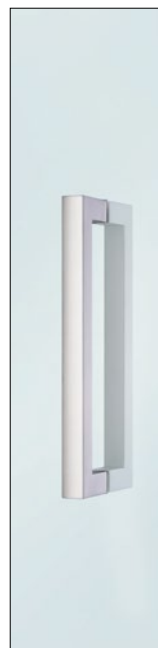

Set greepstangen U-Grip, hoekig, roestvrijstaal mat

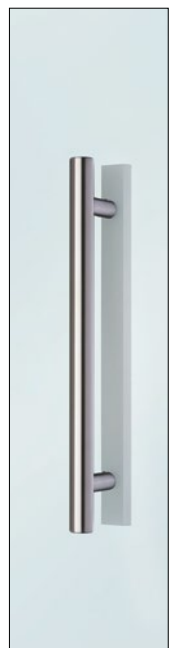

Greepstangcombinatie Combi, vlakke greep

# Deur- en kozijnuitvoeringen

Persoonlijk voor wat betreft design en functie



## Uitvoering met opdek en ronde randen

Wie waarde hecht aan een harmonisch totaalaanzicht maakt met deze uitvoering de juiste keuze: het deurblad ligt op het kozijn en biedt door de afgeronde randen een harmonieus aanzicht. Het deuraanzicht met opdek en ronde randen is verkrijgbaar voor alle houten deuren, behalve voor de DesignLine Stripe en ClassicLine Montana.

## Uitvoering met opdek en hoekige randen

Als u de voorkeur geeft aan een bijzonder rechtlijnig aanzicht, dan bevelen wij u deze uitvoering aan. Het deurblad ligt op het kozijn en heeft een bijzonder fraaie, hoekige rand. Deze is verkrijgbaar voor alle houten deuren, behalve voor de ClassicLine Carolina. Deze uitvoering overtuigt in de Duradecor-oppervlakken met 4Protect-randbescherming en met gelakt oppervlak door een perfect naadloos aanzicht.

## Stompe uitvoering

Wilt u voor uw huis een exclusief deuraanzicht met bijna in hetzelfde vlak liggende overgang naar het kozijn? Dan adviseren wij het stomp sluitende deurblad dat bijzonder goed past bij een moderne woonstijl. Deze uitvoering is leverbaar voor alle houten deuren, met uitzondering van de ClassicLine Carolina. Deze uitvoering overtuigt in de Duradecor-oppervlakken met 4Protect-randbescherming en met een oppervlak van echte lak door een perfect naadloos aanzicht.



4Protect-  
randbescherming



4Protect-  
randbescherming

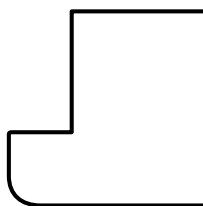

Horizontale doorsnede van het deurblad

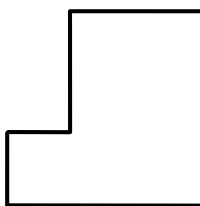

Horizontale doorsnede van het deurblad

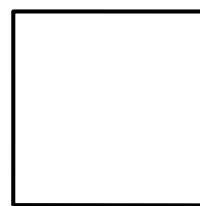

Horizontale doorsnede van het deurblad



## 4Protect-randbescherming

De 4-voudige randbescherming overtuigt door uitstekende kenmerken:

1. Hoge slagvastheid
2. Hoge slijtagebestendigheid
3. Zeer krasvast
4. Naadloos aanzicht. In tegenstelling tot bij gebruikelijke deuren is er geen overstaande rand zichtbaar die het hoogwaardige deuraanzicht verstoort.

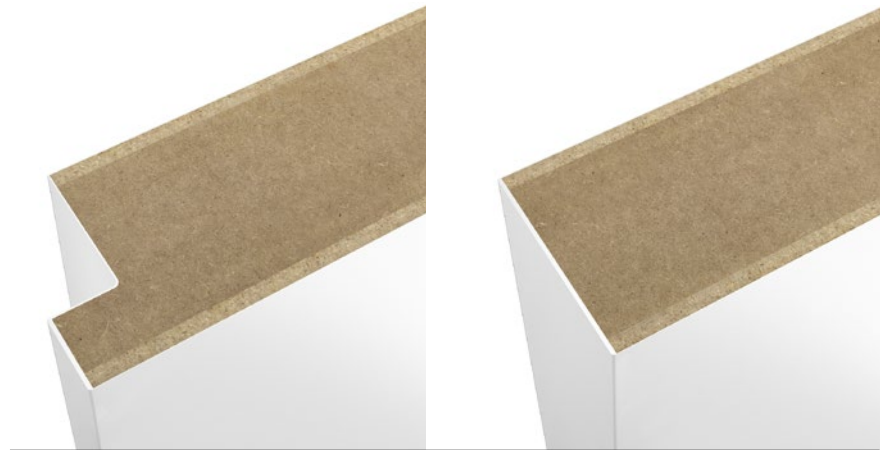

Uitvoering met opdek en hoekige randen

Stompe uitvoering

## Contrastrand 4Protect

De contrastrand 4Protect in 6 kleuren zorgt voor een bijzonder accent bij houten deuren met een Duradecor-oppervlak.



Zwart

Antraciet

Stofgrijs



Wit

Lichtgrijs

Taupe

# Deur- en kozijnuitvoeringen

Persoonlijk voor wat betreft design en functie

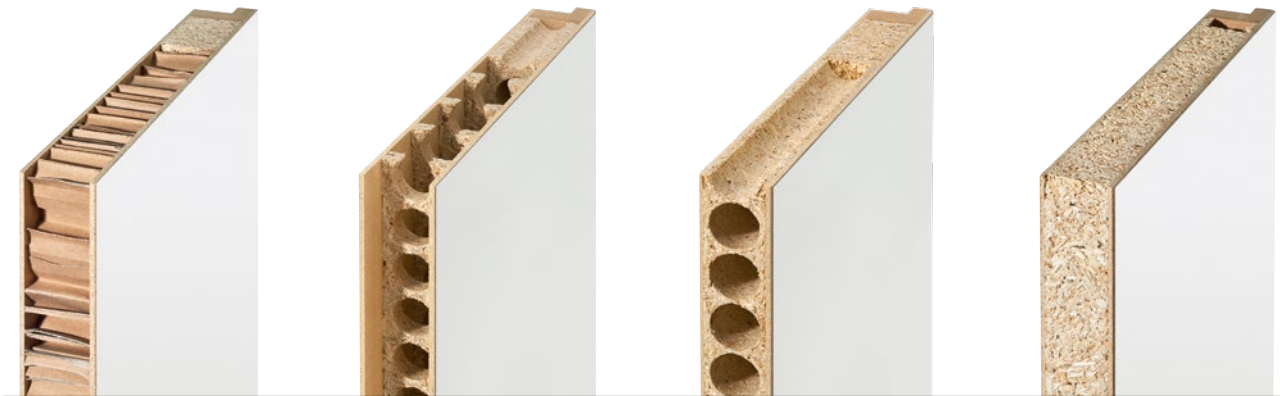

## Honingraatvulling

Met de honingraat wordt een vormstabele deurvulling geleverd die overtuigt door de prijs-kwaliteitverhouding.

## Tubespaanplaatstroken

De deurvulling bestaat uit afzonderlijke stroken die optimaal ten opzichte van elkaar zijn geplaatst. Daardoor is het deurblad bijzonder stabiel en geschikt voor hoge belastingen.

## Tubespaanplaat

De doorlopende plaat met horizontaal lopende buisjes geeft de deurbladen een grote mate van stabiliteit. Deze hoogwaardige binnendeuren zijn geschikt voor een nog hogere belasting.

## Volspaanplaat

De hoogwaardige deurbladen uit volspaanplaat beschikken over de beste vleugelstijfheid en zijn geschikt voor bijzonder hoge belastingen. Deuren met lichtuitsparingen worden standaard met volspaanplaten geleverd.



## Muuromvattend kozijn

Met ronde randen

## Muuromvattend kozijn

Met hoekige randen (alleen voor gelakt oppervlak)

## Muuromvattend kozijn

Met profilering voor ClassicLine Georgia en Carolina

## Blokkozijn

Voor montage in de dagopening of omraming voor montage voor de wand



## 90° DEURKOZIEN

Als u een bijzonder deuraanzicht met rechte lijnen belangrijk vindt, adviseren wij ons 90°-deurkozijn. In tegenstelling tot kozijnen met een verstekverbinding heeft deze kozijnbekleding verticale stootranden. Zeker in combinatie met klassieke deurmotieven resulteert dit in een harmonieus totaalaanzicht. Voor stompe houten deuren en houten opdekdeuren met een schitterend oppervlak van echte lak is dit kozijn ook verkrijgbaar met een hoogwaardige roestvrijstalen afdekplaat.

# Stalen kozijn VarioFix

Perfekte combinatie van design, robuustheid en duurzaamheid

## Hoogwaardig design

Bij het VarioFix stalen kozijn zijn de hoeken hoogwaardig gelast en vlak geslepen, zodat er in de hoeken geen verstekverbindingen zichtbaar zijn. De stabiele constructie bij stompe sluitende deuren garandeert een vaste kierafstand, omdat het kozijn na de inbouw niet meer kan vervormen.

## Perfekte combinatie

Met een kozijnspiegel van 55 mm aan beide zijden past het stalen kozijn perfect bij andere houten kozijnen. Het VarioFix-kozijn is verkrijgbaar in verkeerswit RAL 9016 met een wit afdichtingsprofiel of in een RAL-kleur naar keuze, passend bij onze deurbladen in Duradecor witte lak en echte lak verkeerswit. Het kozijn kan worden gecombineerd met glazen of houten deurbladen.

## Bijzonder duurzaam

Door de hoogwaardige poedercoating is het kozijn ook bestand tegen botsingen met speelgoedauto's of stofzuigers. Beschadigingen aan het oppervlak kunnen eenvoudig worden hersteld. Ook dweilwater of een grondige reiniging heeft geen invloed op het kozijn.

## Snelle montage

Het stalen VarioFix-kozijn kan, net als een houten kozijn, zonder schroefverbinding met 2-componenten schuim in alle soorten wanden worden gemonteerd. Dit levert bij de montage een tijdsbesparing van maximaal 50 % op in vergelijking met gebruikelijke stalen kozijnen. Voor het stalen VarioFix-kozijn zijn wandtoleranties tot 20 mm geen probleem. Verschillende wanddiktes bij renovatie of bij nieuwbouw worden heel eenvoudig gecompenseerd door de verstelbare siersponning.



# Zeroline-kozijn .NIEUW

Duidelijke vormen voor moderne woningconcepten

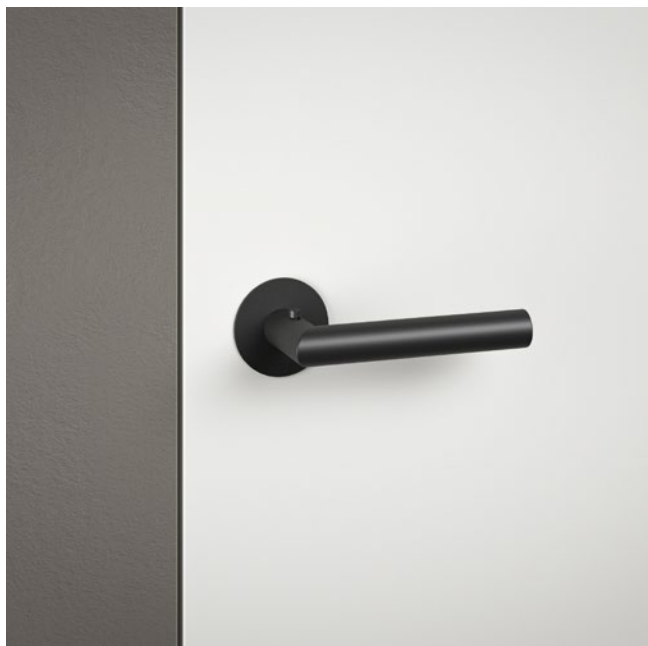

## De schoonheid van het onzichtbare

Voor wie waarde hecht aan duidelijke vormen en van een modern, clean design houdt, is het Zeroline-kozijn de juiste keuze. Het minimalistische aanzicht overtuigt: wand en deurblad liggen in hetzelfde vlak, de kozijnconstructie is met een kozijnspiegel van slechts 2 mm bijna onzichtbaar en ook de scharnieren liggen verborgen. Deze deurblad- / kozijncombinatie past perfect bij veeleisende wensen op het gebied van design.

## Kozijn met standaard weefsel

Het kozijn heeft een standaard weefselband. Deze wordt gepleisterd en voorkomt scheurvorming. Daarmee wordt het kozijn geheel in de wand geïntegreerd.

## In hetzelfde vlak liggende sokkellijsten

Passend bij het kozijn zijn er sokkellijsten verkrijgbaar, waarop de pleister direct kan worden aangebracht. Op die manier kunnen de sokkellijsten ook in hetzelfde vlak liggend in de wand worden geïntegreerd.

## Uitrustingskenmerken

- Stomp sluitend deurblad
- Deurbladdikte 45 mm
- Verborgen liggende scharnieren
- Slot met magneetschoot

## Bouwrichtmaten

Max. hoogte: 2250 mm

Max. breedte: 1250 mm

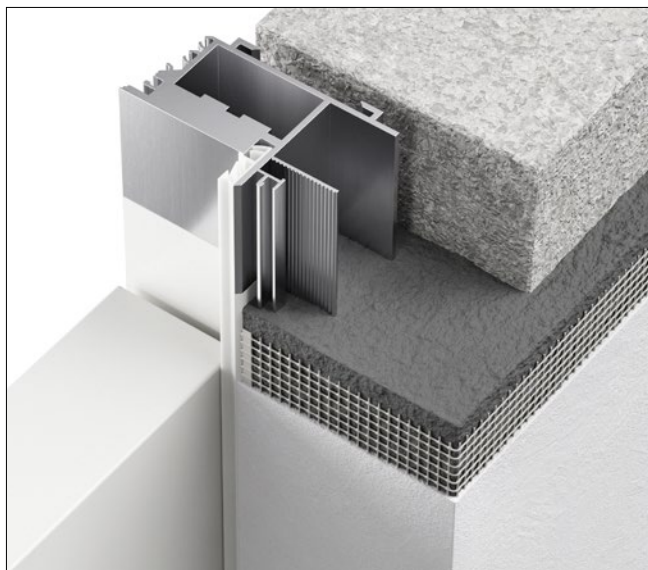

Doordat er daarnaast flexibele weefsel wordt gebruikt, wordt scheurvorming in het pleisterwerk voorkomen.

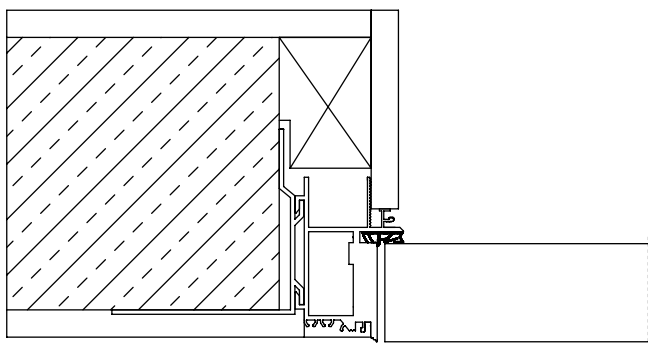

Horizontale doorsnede met stomp sluitende deur



# Houten deur Reverse .NIEUW

Voor een in hetzelfde vlak liggend deuraanzicht aan de gangkant

## Opent door het kozijn naar de volgende kamer

Als u een in hetzelfde vlak liggend deuraanzicht ook aan de gangkant belangrijk vindt en de deuren moeten door het kozijn naar de daarachter liggende ruimte openen (en niet zoals gebruikelijk naar de gang), dan adviseren wij onze reverse openende deuren (zie afbeelding rechtsonder).

## Elegante aanblik

Verborggen liggende scharnieren onderstrepen het minimalistische moderne deuraanzicht.

## Goed te combineren

Door hetzelfde aanzicht van deurblad en kozijn met in hetzelfde vlak liggende overgang kunnen reverse openende deuren heel goed worden gecombineerd met stomp sluitende deuren in dezelfde ruimte of gang. Zo ontstaat een compleet harmonieus en comfortabel totaalbeeld.

## Uitrustingskenmerken

- Stomp sluitend deurblad met kozijnsponning
- Deurbladdikte 40 mm
- Verborggen liggende scharnieren
- Slot met magneetschoot
- Openingsbegrenzer

## Bouwrichtmaten

Max. hoogte: 2489 mm



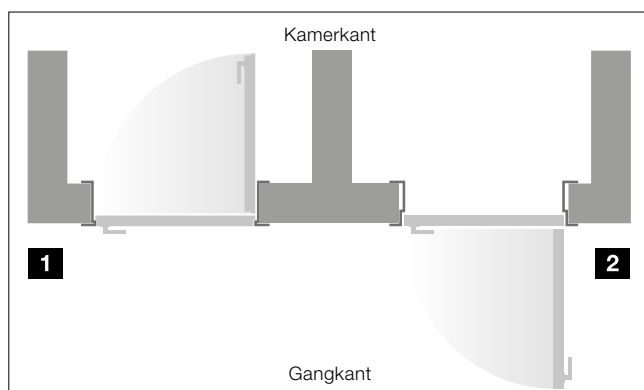















Max. breedte: 1174 mm



De reverse openende deur (DIN links) opent naar de ruimte toe **1** en de normaal openende stompe deur (DIN rechts) opent naar de gang toe **2**

# Overzichtstabel

Voor houten deuren

		Deurmotieven					
		ProLine	DesignLine Stripe15	DesignLine Groove	DesignLine Steel	DesignLine Plain	DesignLine Rail
<b>Oppervlakken</b>							
<b>Duradecor</b>							
Met opdek hoekig		●	○	-	●	●	●
Met opdek rond		●	-	-	●	●	●
Stomp hoekig		●	○	-	●	●	●
<b>Duradecor structuur</b>							
Met opdek hoekig		●	-	-	●	●	●
Met opdek rond		●	-	-	●	●	●
Stomp hoekig		●	-	-	●	●	●
<b>Ultramat</b>							
Met opdek hoekig		-	-	-	●	-	-
Met opdek rond		-	-	-	●	-	-
Stomp hoekig		-	-	-	●	-	-
<b>Leisteen</b>							
Met opdek hoekig		-	-	-	●	●	-
Stomp hoekig		-	-	-	●	●	-
<b>Linnen</b>							
Met opdek hoekig		-	-	-	●	●	-
Met opdek rond		-	-	-	●	●	-
Stomp hoekig		-	-	-	●	●	-
<b>Echte lak / echte lak mat</b>							
Met opdek hoekig		●	-	●	●	●	●
Met opdek rond		●	-	●	●	●	●
Stomp hoekig		●	-	●	●	●	●
<b>Fineer van echt hout</b>							
Met opdek hoekig		●	-	-	-	-	○
Stomp hoekig		●	-	-	-	-	○

● = leverbaar voor alle decors / kleuren ○ = niet leverbaar voor alle decors / kleuren

ClassicLine Georgia	ClassicLine Montana	ClassicLine Kontura
●	-	-
●	-	-
●	-	-
○	-	-
○	-	-
○	-	-
-	-	-
-	-	-
-	-	-
-	-	-
-	-	-
-	-	-
-	-	-
-	-	-
-	-	-
-	-	-
-	-	-
-	-	-
●	-	-
●	○	○*
●	-	-
-	-	-
-	-	-







### Deurvulling

Honingraatvulling	Tubespaanplaatstroken	Tubespaanplaat	Volspanplaat
●	●	●	●
●	●	●	●
-	-	●	●
●	●	●	●
●	●	●	●
-	-	●	●
-	-	●	●
-	-	●	●
-	-	●	●
-	-	●	●
-	-	●	●
-	-	●	●
-	-	●	●
-	-	●	●
-	-	●	●
-	-	●	●
-	-	●	●
-	-	●	●
●	-	●	●
-	●	●	●
-	●	●	●
-	-	●	●
-	-	●	●

# Functionele deuren en projectdeuren









Voor meer veiligheid en comfort

## Klimaat- en woningingangsdeuren

	WET systeem 1 <sup>1)</sup>	WET systeem 2	WET systeem 3
Deurdikte ca.	40 mm	46 mm	52 mm
Max. maten	2110 × 985 mm	2235 × 1110 mm	2485 × 1235 mm <sup>2)</sup>
Stangdeurdranger	○	○	○
Glijraildeurdranger	○	○	○
VarioFix-kozijn	○	○	○
 Klimaatklasse 3	●	●	●
 Geluidsisolatieklasse 1	●	-	-
 Geluidsisolatieklasse 2	-	●	-
 Geluidsisolatieklasse 3	-	●	●
 RC 2-veiligheidsuitrusting	-	○	○
 RC 3-veiligheidsuitrusting	-	-	●

● = standaarduitrusting ○ = optionele uitrusting

## Rookwerende deuren

	Rookwerende deur <sup>3)</sup>
Deurdikte ca.	46 mm
Max. maten	2235 × 1110 mm
Stangdeurdranger	○
Glijraildeurdranger	●
 Rookbeveiliging	●
 Klimaatklasse 2	-
 Klimaatklasse 3	○
 Geluidsisolatieklasse 1	○
 Geluidsisolatieklasse 2	●
 Geluidsisolatieklasse 3	○
 RC 2-veiligheidsuitrusting	○
 RC 3-veiligheidsuitrusting	-

● = standaarduitrusting ○ = optionele uitrusting

<sup>1)</sup> Afhankelijk van de deurbreedte en montagepositie

<sup>2)</sup> bij RC 3: 2235 × 1110 mm

<sup>3)</sup> Alleen ProLine, overige deuruitvoeringen op aanvraag

<sup>4)</sup> Alleen voor ProLine, Groove, Steel, Plain en ClassicLine Kontura

<sup>5)</sup> Alleen voor ProLine Duradecor

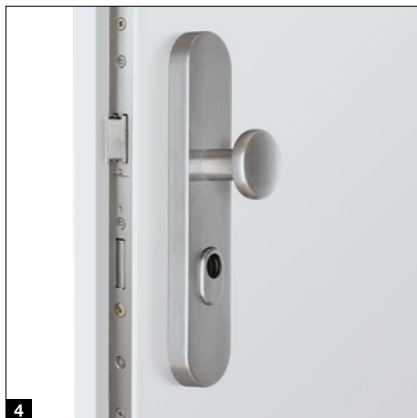

### Deurspion **1**

Met de optionele deurspion ziet u altijd wie er voor uw woningdeur staat zonder dat u deze hoeft te openen.

### Elektrische deuropener **2**

Dankzij de optionele, elektrische dagschoot kunt u uw deur gemakkelijk openen met een schakelaar in de woning.

### Slotuitrusting **3**

Optioneel als zelfvergrendelend automatisch slot of automatische deuropener

### Veiligheidsbeslag **4**

Optioneel als langschild / rozet ES 1 of langschild / langschild ES 2

### Stang deurdranger **5**

Standaard of optioneel bij 1-vleugelige deuren (afhankelijk van de uitvoering)

### Glijraildeurdranger **6**

Standaard of optioneel bij 1- en 2-vleugelige deuren (afhankelijk van de uitvoering)

### Brandveilige kruk **7**

(profielcilinder niet bij de leveringsomvang inbegrepen.) Standaard in zwarte kunststof of optioneel als roestvrijstalen kruk (zie pagina 92).

### Deurslotaandrijving SmartKey **8**

Verkrijgbaar in wit of zilverkleurig, incl. handzender HSE 4 SK BS met toetsen met opschrift.

# Maten en inbouwgegevens

Voor houten deuren

## Deurblad

- Ca. 40 mm resp. 45 mm dik (bij deuren met fineer van echt hout)
- Omramingsconstructie uit massief hout / materiaal op houtbasis met extra kozijnversteviging, kan onderaan 25 mm worden ingekort
- Bij 2-vleugelige deuren: tegenspanning uitgevoerd <sup>1)</sup>
- Klimaatklasse I  
Belastingsgroepen N tot S (afhankelijk van de uitvoering)
- Inhangklaar conform DIN 18101
- Geschikt voor houten muuromvattende kozijnen of standaardkozijnen uit staal

## Kozijn

- Instelbare wanddikte  
–5 mm / +15 mm  
of –5 / +10 mm (bij deuren met fineer van echt hout)
- Dichting af fabriek ingetrokken, in verstek gesneden

## Kozijnafmetingen

- A** Randradius 3 mm
- B** Wandafschuiningen
  - 16 mm
  - 23 mm
- C** Bekledingsbreedten
  - 60 mm
  - 70 mm <sup>2)</sup>
  - 80 mm
  - 100 mm
- D** Vullingplank
  - 25 mm dik

<sup>2)</sup> Alleen verkrijgbaar met wandafschuining van 23 mm

## Verticale doorsnede

### Met opdek

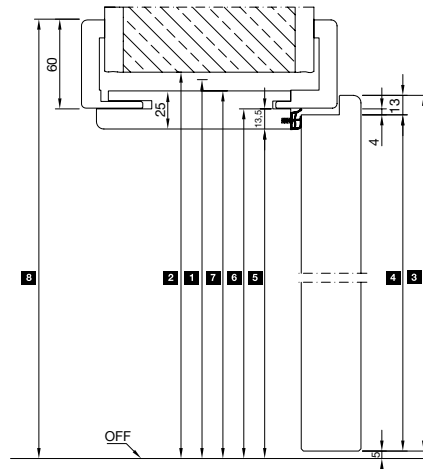

### Stomp

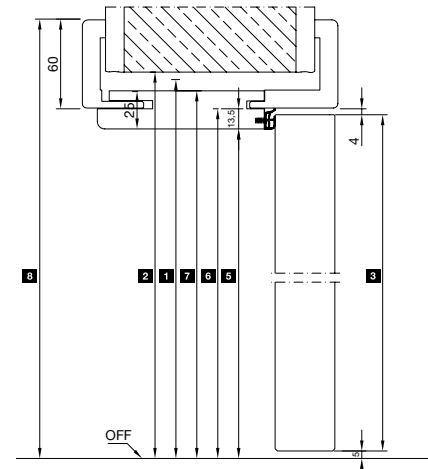

1	Bouwrichtmaathoogte		2043	2138
2	Wandopening		2048	2143
3	Buitenmaat deurblad	Met opdek	2028	–
		Stomp	2015	2110
4	Sponningmaat deurblad		2015	2110
5	Vrije doorgangmaat		2010,50	2105,50
6	Kozijnspanningmaat		2024	2119
7	Buitenmaat vulling		2035,50	2130,50
8	Bekledingsbuitenmaat bij 60 mm bekleding (bij 80 mm bekleding + 20 mm)		2084	2179

## Kozijnuitvoeringen

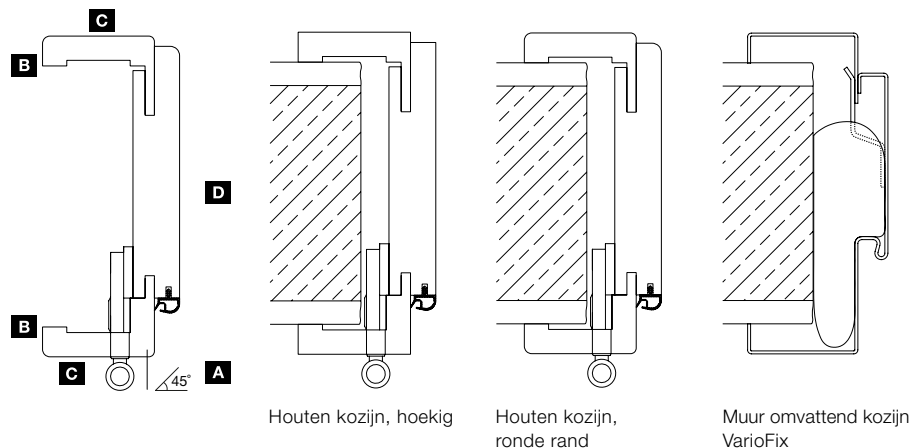

Maten in mm

## Horizontale snede – 1-vleugelig

### Met opdek

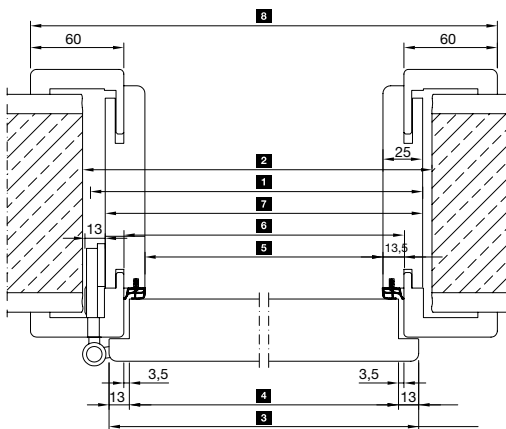

### Stomp

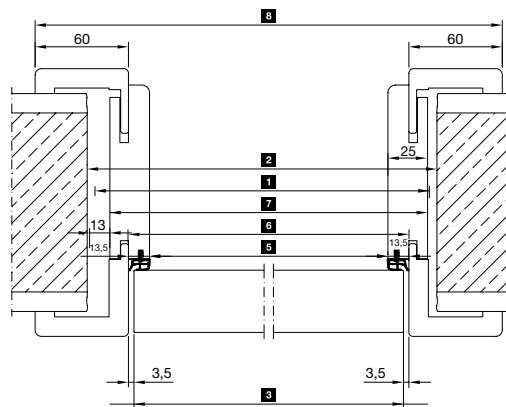

		671	721	771	821	871	921	971	1021	
<b>1</b>	Bouwrichtmaatbreedte	671	721	771	821	871	921	971	1021	
<b>2</b>	Wandopening	681	731	781	831	881	931	981	1031	
<b>3</b>	Buitenmaat deurblad	Met opdek	656	706	756	806	856	906	956	1006
		Stomp	630	680	730	780	830	880	930	980
<b>4</b>	Sponningmaat deurblad	630	680	730	780	830	880	930	980	
<b>5</b>	Vrije doorgangmaat	610	660	710	760	810	860	910	960	
<b>6</b>	Kozijnsponningmaat	637	687	737	787	837	887	937	987	
<b>7</b>	Buitenmaat vulling	660	710	760	810	860	910	960	1010	
<b>8</b>	Bekledingsbuitenmaat	757	807	857	907	957	1007	1057	1107	

Maten in mm

<sup>3)</sup> Alleen bij de deurmotieven Carolina

# Maten en inbouwgegevens

Voor houten deuren

## Horizontale snede – 2-vleugelig

Met opdek

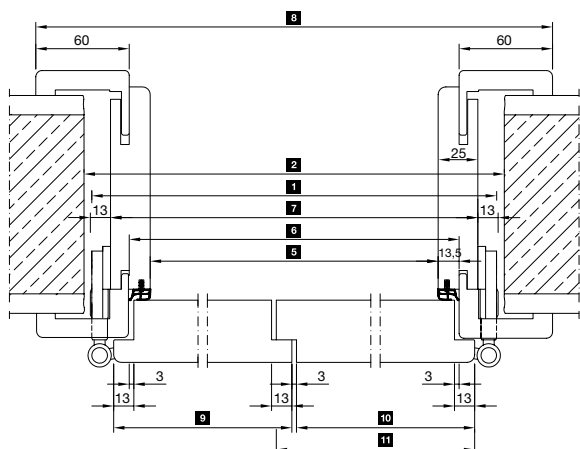

	1228	1328	1428	1528	1628	1728	1828	1928
<b>1</b> Bouwrichtmaatbreedte	1228	1328	1428	1528	1628	1728	1828	1928
<b>2</b> Wandopening	1238	1338	1438	1538	1638	1738	1838	1938
<b>5</b> Vrije doorgangmaat	1268	1368	1468	1568	1668	1768	1868	1968
<b>6</b> Kozijnspinningmaat	1295	1395	1495	1595	1695	1795	1895	1995
<b>7</b> Buitenmaat vulling	1318	1418	1518	1618	1718	1818	1918	2018
<b>8</b> Bekledingsbuitenmaat	1415	1515	1615	1715	1815	1915	2015	2115
<b>3</b> Buitenmaat deurblad Doorgangsvleugel	656	706	756	806	856	906	956	1006
<b>3</b> Buitenmaat deurblad	656	706	756	806	856	906	956	1006
<b>3</b> Buitenmaat deurblad Standvleugel met tegensponning	669	719	769	819	869	919	969	1019

Maten in mm

<sup>3)</sup> Alleen bij de deurmotieven Carolina



## Horizontale snede – 2-vleugelig Stomp

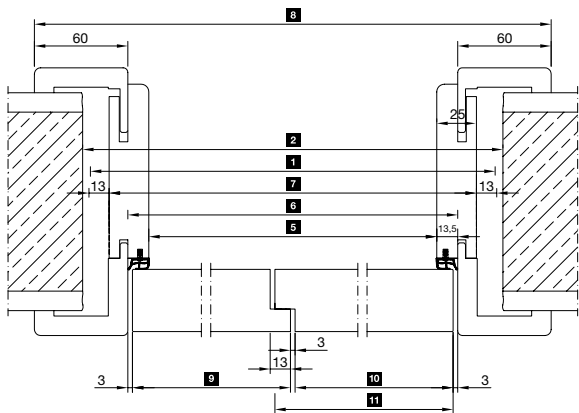

<b>1</b> Bouwrichtmaatbreedte	<b>1316</b>	<b>1416</b>	<b>1516</b>	<b>1616</b>	<b>1716</b>	<b>1816</b>	<b>1916</b>	<b>2016</b>	<b>2116</b>
<b>2</b> Wandopening	1326	1426	1526	1626	1726	1826	1926	2026	2126
<b>5</b> Vrije doorgangmaat	1242	1342	1442	1542	1642	1742	1842	1942	2042
<b>6</b> Kozijnsponningmaat	1269	1369	1469	1569	1669	1769	1869	1969	2069
<b>7</b> Buitenmaat vulling	1292	1392	1492	1592	1692	1792	1892	1992	2092
<b>8</b> Bekledingsbuitenmaat	1389	1489	1589	1689	1789	1889	1989	2089	2189
<b>3</b> Buitenmaat deurblad Doorgangsvleugel	630	680	730	780	830	880	930	980	1030
<b>3</b> Buitenmaat deurblad	630	680	730	780	830	880	930	980	1030
<b>3</b> Buitenmaat deurblad Standvleugel met tegensponning	643	693	743	793	843	893	943	993	1043

# Maten en inbouwgegevens

Zeroline-kozijn

Verticale doorsnede met stomp deurblad

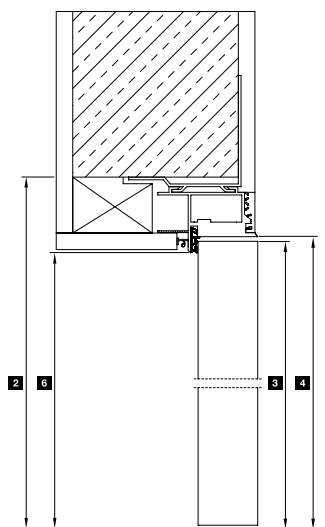

Verticale doorsnede reverse openend deurblad (met opdek)

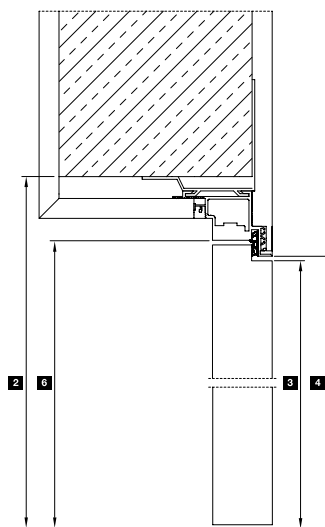

Maten Zeroline-kozijn

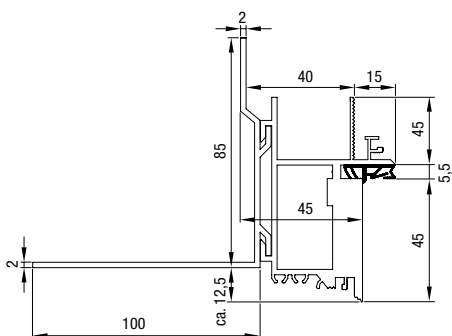

Horizontale doorsnede met stomp deurblad

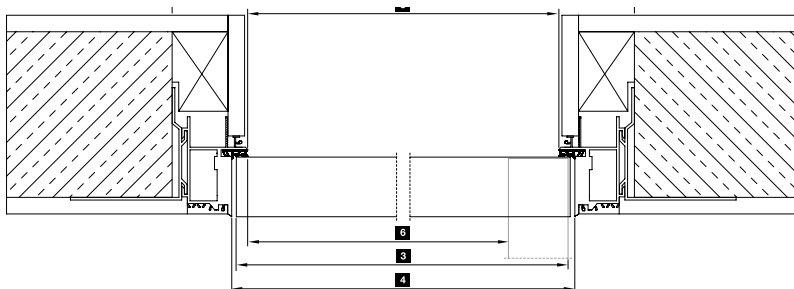

Horizontale doorsnede reverse openend deurblad (met opdek)

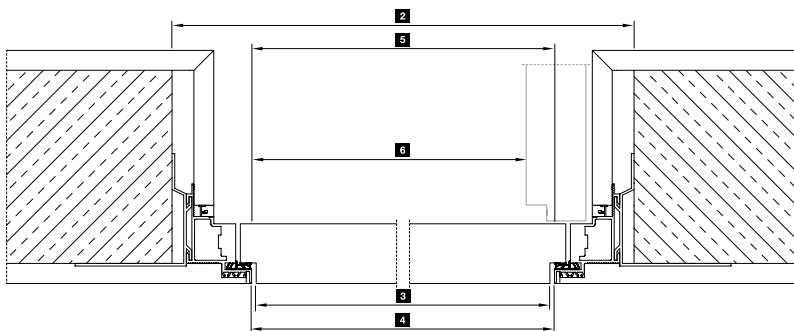

Zeroline – Breedte

Wandopening (metselwerk)	Bouwrichtmaat	Buitenmaat deurblad	Kozijnspanningmaat	Kozijnbinnenmaat	Vrije doorgangsbreedte
	10	97	90	114	150
681	671	584	591	567	531
731	721	634	641	617	581
781	771	684	691	667	631
831	821	734	741	717	681
881	871	784	791	767	731
931	921	834	841	817	781
981	971	884	891	867	831
1031	1021	934	941	917	881

Zeroline – Hoogte

Wandopening (metselwerk)	Bouwrichtmaat	Kozijnspanningsmaat	Vrije doorgangsbreedte	Deurbladbreedte	
				Opdek	Stomp
20	-5	-17	-32	Reverse	
1755	1750	1733	1718	1735	1722
2005	2000	1983	1968	1985	1972
2130	2125	2108	2093	2110	2097
2255	2250	2233	2218	2235	2222
2505	2500	2483	2468	2485	2472
2755	2750	2733	2718	2735	2722
3005	3000	2983	2968	2985	2972
3505	3500	3483	3468	3485	3472
3755	3750	3733	3718	3735	3722

Alle maten voor Zeroline-kozijn met stomp deurblad

<sup>1)</sup> Bij Zeroline-kozijn met reverse openend deurblad -6 mm

<sup>2)</sup> Bij Zeroline-kozijn met reverse openend deurblad -3 mm

Alle maten in mm

# Maten en inbouwgegevens

Reverse openende deuren

## Verticale doorsnede

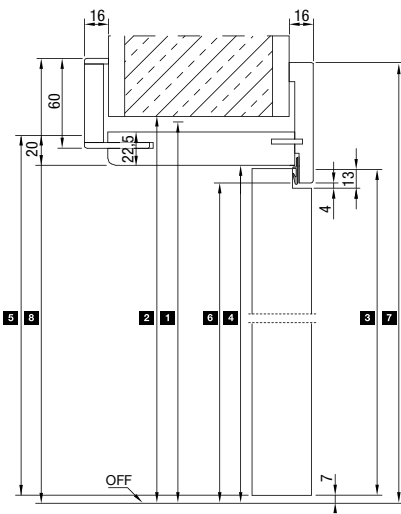

## Horizontale doorsneden

Binnenaanzicht

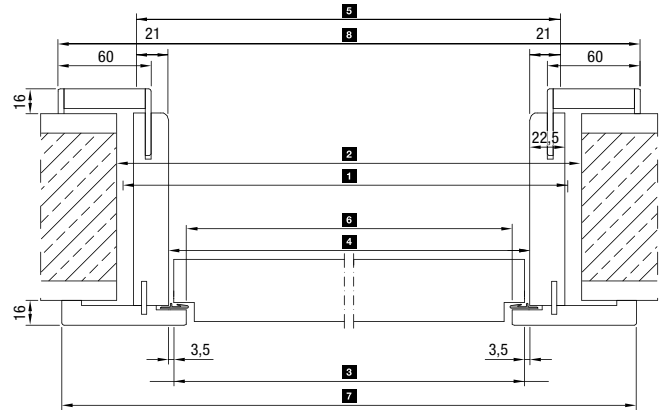

Gesloten

Buitenaanzicht

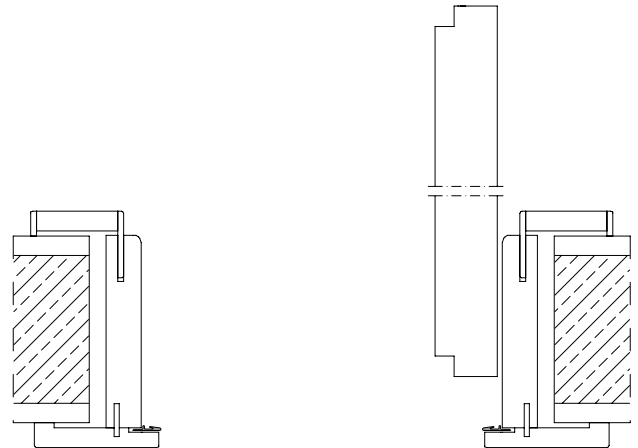

Geopend  
(DIN links)

	min.					max.
<b>1</b> Bouwrichtmaatbreedte	<b>674</b>	<b>750</b>	<b>875</b>	<b>1000</b>	<b>1125</b>	<b>1174</b>
<b>2</b> Wandopening	684	760	885	1010	1135	1184
<b>3</b> Buitenmaat deurblad	610	686	811	936	1061	1110
<b>4</b> Kozijnspinningmaat	617	693	818	943	1068	1117
<b>5</b> Nominale kozijnmaat	659	735	860	985	1110	1159
<b>6</b> Vrije doorgangmaat	594	670	795	920	1045	1094
<b>7</b> Bekledingsbuitenmaat binnenaanzicht	754	830	955	1080	1205	1254
<b>8</b> Bekledingsbuitenmaat buitenaanzicht	760	836	961	1086	1211	1260
<b>1</b> Bouwrichtmaathoogte	<b>1875</b>	<b>2000</b>	<b>2125</b>	<b>2250</b>	<b>2489</b>	
<b>2</b> Wandopening tot OFF	1880	2005	2130	2255	2494	
<b>3</b> Buitenmaat deurblad	1835	1960	2085	2210	2449	
<b>4</b> Kozijnspinningmaat tot OFF	1847	1972	2097	2222	2461	
<b>5</b> Nominale kozijnmaat	1860	1985	2110	2235	2474	
<b>6</b> Vrije doorgangmaat tot OFF	1836	1961	2086	2211	2450	
<b>7</b> Bekledingsbuitenmaat zichtzijde	1916	2041	2166	2291	2530	
<b>8</b> Bekledingsbuitenmaat openingszijde	1919	2044	2169	2294	2533	
					<b>max.</b>	

# Beleef Hörmann-kwaliteit bij nieuwbouw en renovatie

Hörmann-producten overtuigen met duurzaamheid en hoge functionaliteit. Zo kunt u uw nieuwbouw en ook uw modernisering het beste plannen. De zorgvuldig op elkaar afgestemde oplossingen maken uw huis fraaier, veiliger en comfortabeler.

**GARAGEPOORTEN. GARAGEPOORT- EN DEURAANDRIJVINGEN. VOORDEUREN. BINNENDEUREN. STALEN DEUREN. KOZIJNEN. OPBERGSYSTEMEN.**



De getoonde producten zijn gedeeltelijk uitgerust met speciale uitrustingen en komen niet altijd overeen met de standaarduitvoering. De afgebeelde oppervlakken en kleuren zijn om druktechnische redenen niet kleurbindend. Auteursrechtelijk beschermd. Gehele of gedeeltelijke nadruk is zonder onze toestemming niet toegestaan. Wijzigingen voorbehouden.